

# SPECIAL.7<sup>®</sup>

BY NESTLÉ



My   
CHROME

USER MANUAL

SPECIAL.7  
BY NESTLÉ



- P3-6 . Safety precautions  
Précaution et sécurité
- P7 . Machine introduction  
Introduction machine
- . Machine description  
Description machine
- P8 . Control panel  
Interface utilisateur
- P9 . Start-up  
Mise en marche
- P10 . "TEA MASTER" function  
Fonction « TEA MASTER »
- . "MY CUP" function  
Fonction « MY CUP »
- P11 . "MY TEA" function  
Fonction « MY TEA »
- . Machine switch off setting  
Réglage de l'arrêt de la machine
- P12-13 . Descaling  
Détartrage
- P14 . Water filter replacement  
Remplacement du filtre à eau
- P15 . Daily care and cleaning  
Entretien quotidien et nettoyage
- . Alerts  
Avertissements
- P16 . Troubleshooting  
Pannes
- . "TEA MASTER" setting  
Calibrage « TEA MASTER »
- P17 . Specifications  
Spécifications
- . Spare parts / Optional accessories  
Pièces détachées / Accessoires optionnels
- . Notes  
Notes



# SAFETY PRECAUTIONS



**CAUTION** – When you see this sign, please refer to the safety precautions to avoid possible harm and damage.

**Information** – When you see this sign, please take note of the advice for a safe and good usage of your tea machine.

This appliance can be used by children aged from 8 years and above and persons with reduced physical, sensory or mental capabilities or lack of experience and knowledge if they have been given supervision or instruction concerning use of the appliance in a safe way and understand the hazards involved. Children shall not play with the appliance (This is not a toy!). Cleaning and user maintenance shall not be made by children unless they are older than 8 and supervised. Keep the appliance and its cord out of reach of children aged less than 8 years.

## **Avoid risks of fatal electric shock and fire.**

- Only plug the machine into suitable, earthed mains connections. Make sure that the voltage of the power source is the same as that specified on the rating plate. The use of an incorrect connection voids warranty.
- If an extension cable is required, use only an earthed cable with a conductor cross-section of at least 1.5mm<sup>2</sup>.
- Do not pull the cable over sharp edges, clamp it or allow it to hang down. Keep the cable away from heat and moisture.
- If the cable is damaged, it must be replaced by the manufacturer, its service agent or similarly qualified persons in order to avoid hazard.
- To avoid hazardous damage, never place the machine on or beside hot surfaces such as radiators, cooking rings, gas burners, open flames, or similar. Always place it on a stable and even surface.
- Disconnect the machine from the mains when not in use for a long period.
- Disconnect by pulling out the plug and not pulling the cable itself or the cable may be damaged. Never touch the cable with wet hands.
- Never immerse the machine or part of it in water. Never put the machine or part of it into a dishwasher except the capsule container, drip tray and grid. Electricity and water together is dangerous and can lead to fatal electrical shocks.
- Do not open the machine. Hazardous voltage inside!
- Do not put anything into openings. Doing so may cause fire or electrical shock!

# SAFETY PRECAUTIONS



## Avoid possible harm when operating the machine.

- This product has been designed for domestic use only. Inappropriate use or failure to comply with the instructions, the manufacturer accepts no responsibility and the guarantee will not apply.
- The machine is intended to prepare beverages according to these instructions. This machine is intended to be used in household and other similar applications.
- Do not use the machine for other than intended use.
- Do not use the machine if it is damaged or not operating perfectly. Immediately remove the plug from the power socket. Return the machine to SPECIAL.T Club for examination, repair or adjustment. A damaged machine can cause electrical shocks, burns and fire.
- Always close the lever completely and never lift it during operation. Scalding may occur. Do not put fingers into the capsule compartment or the capsule shaft. Danger of injury!
- Do not put fingers under tea dispensing spout. Risk of scalding!
- Never use a damaged or deformed capsule. Water could flow around the capsule when not perforated by the blades and damage machine.
- Do not use the machine without drip tray and drip grid to avoid any liquid on surrounding surfaces.
- Never use a household cleaning product or solvent to wash your machine. Use a damp cloth and soft detergent to clean the machine surface.
- When unpackaging the machine, remove the plastic foil placed on the drip grid and dispose.
- This machine operates with the SPECIAL.T capsules only and fresh potable water (no other fluids e.g milk, alcohol nor allergen-containing foods)
- All SPECIAL.T machines are subject to strict controls. Random functional checks are conducted on selected units under real operating conditions. Some units may therefore show signs of prior use.

## Save these instructions.

Pass them on to any subsequent user. SPECIAL.T reserves the right to modify these instructions without prior notice.





**AVERTISSEMENT** – lorsque ce symbole apparaît, veuillez consulter les mesures de sécurité pour éviter d'éventuels dangers et dommages.

**Information** – lorsque ce symbole apparaît, veuillez prendre connaissance du conseil pour une utilisation sûre et conforme de votre machine à thé.

Cette machine est utilisable par des enfants de 8 ans ou plus ainsi que par des personnes à capacités physiques, sensorielles ou mentales réduites ou manquant d'expérience et de connaissances, dans la mesure où ces utilisateurs sont surveillés ou reçoivent des instructions en vue d'un emploi sûr de la machine et dans la mesure où ils comprennent les risques encourus. Veuillez à ce que les enfants ne jouent pas avec la machine (ce n'est pas un jouet). Ne laissez pas les enfants effectuer un nettoyage et une maintenance de la machine à moins qu'ils ne soient âgés de 8 ans et surveillés. Garder la machine et sa prise électrique hors de portée d'enfants de moins de 8 ans.

**Évitez les risques de décharges électriques mortelles et l'incendie.**

- Ne branchez la machine qu'au moyen d'une fiche de raccordement au réseau avec prise de terre. Assurez-vous que le voltage du bloc d'alimentation soit le même que celui qui est spécifié sur la plaque signalétique. L'utilisation d'un branchement incorrect annule la garantie.
- Si une rallonge s'avère nécessaire, n'utilisez qu'un câble de mise à terre dont le conducteur à une section d'au moins 1,5 mm<sup>2</sup>.
- Ne faites pas passer le câble par-dessus des bords coupants. Fixez-le de manière à ce qu'il puisse pendre librement. Maintenez le câble à distance de la chaleur et de l'humidité.
- Si le câble est endommagé, il doit être remplacé par le fabricant, son agent après-vente ou par des personnes pareillement qualifiées, afin d'éviter tout risque.
- Pour éviter des dégâts dangereux, ne placez jamais la machine sur ou à côté de surfaces chaudes, comme des radiateurs, des anneaux de cuisson, des brûleurs à gaz, des feux nus, ou des sources de chaleur similaires.
- Débranchez la machine du réseau électrique lorsqu'elle n'est pas utilisée pendant une période prolongée.
- Débranchez la machine en tirant sur la fiche et non pas sur le câble à proprement parler afin de ne pas l'endommager. Ne touchez jamais le câble avec des mains mouillées.
- N'immergez jamais la machine, en totalité ou en partie. Ne placez jamais la machine, en totalité ou en partie, dans une machine à laver la vaisselle sauf le bac à capsules, le bac d'égoutage et la grille. L'électricité et l'eau ensemble peuvent provoquer des décharges électriques mortelles.
- N'ouvrez pas la machine. Voltage dangereux à l'intérieur.
- Ne rien placer dans les ouvertures. Cela pourrait provoquer un incendie ou des décharges électriques !



## Évitez d'éventuels dangers lorsque vous utilisez la machine

- Ce produit a été conçu uniquement pour une utilisation domestique. Le fabricant n'assumera aucune responsabilité et la garantie ne s'appliquera pas en cas d'utilisation à caractère commercial, inappropriée ou dans le cas d'un quelconque non-respect des instructions données dans le mode d'emploi.
- La machine est conçue pour la préparation de boissons obtenues conformément à ce mode d'emploi. Cette machine a été conçue pour une utilisation domestique ou des applications similaires.
- N'utilisez pas la machine pour d'autres usages que ceux auxquels elle est destinée.
- N'utilisez pas la machine si elle est endommagée ou si elle ne fonctionne pas correctement. Retirez immédiatement la fiche de la prise de courant. Renvoyez la machine à SPECIAL.T Club pour examen, réparation et réglage. Une machine endommagée peut provoquer des décharges électriques, des brûlures et un incendie.
- Abaissez toujours entièrement le levier et ne le soulevez jamais pendant le fonctionnement de la machine. Il y a un risque de s'ébouillanter. Ne placez pas les doigts dans le compartiment à capsules ou dans le conduit des capsules. Il y a un risque de se blesser !
- Ne placez pas les doigts sous l'orifice de sortie du thé, risque de s'ébouillanter.
- N'utilisez jamais une capsule endommagée ou déformée. De l'eau pourrait s'écouler autour de la capsule lorsqu'elle n'a pas été perforée par les lames et pourrait endommager la machine.
- N'utilisez pas la machine sans bac et grille d'égouttage pour éviter tout liquide sur les surfaces environnantes.
- Ne nettoyez jamais votre appareil avec un produit d'entretien ou un solvant. Utilisez un chiffon humide et un détergent doux pour nettoyer la surface de l'appareil.
- Au moment de déballer la machine, retirez le film plastique placé sur la grille d'égouttage et jetez-le.
- Cette machine fonctionne seulement avec les capsules SPECIAL.T et de l'eau potable fraîche (n'utilisez pas d'autres liquides, tels que le lait, l'alcool ou des produits à composants allergènes)
- Tous les appareils SPECIAL.T sont soumis à des contrôles sévères. Des tests de fiabilité, dans des conditions réelles d'utilisation, sont effectués au hasard sur des unités sélectionnées. Certains appareils peuvent donc montrer des traces d'une utilisation antérieure.

### Conserver ce mode d'emploi.

Transmettez-le à tout nouvel utilisateur. SPECIAL.T se réserve le droit de modifier sans préavis la notice d'utilisation.



# Machine introduction

## Introduction machine



The **SPECIAL.T** machine is the first machine exclusively developed for tea. Each machine holds a capsule recognition technology with an innovative system that is able to heat the water to the exact temperature, while controlling different infusion cycles.

**SPECIAL.T** offers more than 30 teas, organic herbal infusions, organic fruit infusions, Rooibos and seasonal limited editions to discover and exclusively order on [www.special-t.com](http://www.special-t.com).

**My.T**, the unique machine you have chosen, holds many exciting features for you to explore:

- The function **'MY TEA'**, allows you to easily adjust and personalise the strength of each tea.
- The function **'TEA MASTER'**, allows you to prepare a cup of tea according to the recommendation of our "tea master".
- The function **'MY CUP'** allows you to personalise the amount of water dispensed into your cup.
- The integrated **'WATER FILTER'** ensures water is filtered for perfect tea quality.
- The **'ECOSPEED'** system ensures your machine is instantly ready when switched on, and automatically turns off after 5 minutes of non-use.

To help set up your machine for the first time, we invite you to watch our dedicated demonstration videos on the 'Technical Service' section available on [www.special-t.com](http://www.special-t.com).



TECHNICAL SERVICE

**SPECIAL.T** est la première machine exclusivement conçue pour le thé. Chaque unité intègre une technologie de reconnaissance de capsule en combinaison avec un système novateur apte à chauffer l'eau à la température exacte en gérant différents cycles d'infusion.

**SPECIAL.T** propose plus de 30 thés, infusions de plantes bio, infusions de fruits bio, du Rooibos et des éditions limitées saisonnières, à découvrir et commander exclusivement sur le site [www.special-t.com](http://www.special-t.com).

**My.T**, cette machine exceptionnelle que vous avez choisie, renferme de nombreuses fonctions séduisantes :

- La fonction **'MY TEA'** permet d'adapter et de personnaliser aisément la force de chaque thé.
- La fonction **'TEA MASTER'** prépare une tasse de thé selon les recommandations de notre « tea master ».
- La fonction **'MY CUP'** vous permet de personnaliser la quantité d'eau versée dans la tasse.
- Le **'FILTRE A EAU'** intégré garantit une filtration de l'eau pour déguster un thé parfait.
- Le système **'ECOSPEED'** garantit une disponibilité immédiate de la machine à sa mise sous tension et éteint cette dernière après 5 minutes de non-utilisation.

Pour faciliter la première installation de la machine, nous vous invitons à regarder les vidéos correspondantes dans la section 'Service Machine' du site Internet [www.special-t.com](http://www.special-t.com).



SERVICE MACHINE

## Machine description

### Description machine

- 1 Closing handle  
Poignée de fermeture
- 2 Grid  
Grille
- 3 Drip tray  
Bac d'égouttage
- 4 Capsule container  
Bac à capsules
- 5 Water tank  
Réservoir à eau
- 6 Water filter  
Filtre à eau

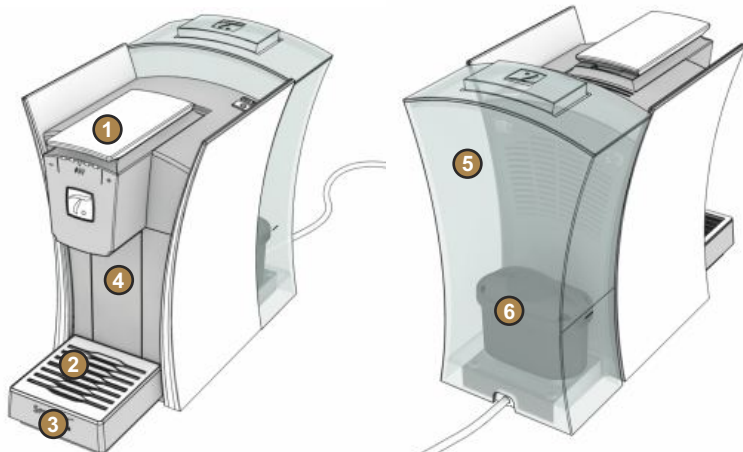

# Control panel

## Interface utilisateur

- 1 • ON/OFF switch
- Touche ON/OFF
- 2 • Filter warning display
- Filter reset button
- Voyant alarme filtre
- Touche de reinitialisation alarme filtre

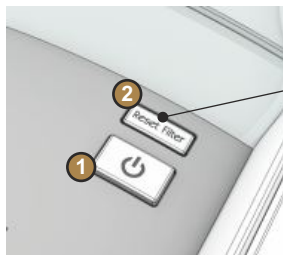

Water filter warning OFF  
Alarme filtre à eau éteinte



Water filter warning ON  
Alarme filtre à eau allumée

- 3 • "TEA MASTER" and "MY CUP" button
- Touche « TEA MASTER »
- Touche « MY CUP »

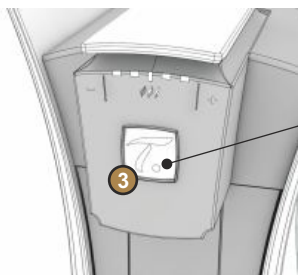

Machine OFF  
Machine éteinte



Machine ON  
Machine allumée



Capsule detected  
Capsule détectée

- 4 • "MY TEA" Tea strength setting button
- « MY TEA » Touche pour modifier l'intensité du thé



- 5 Water level indications
- Indicateur de niveau d'eau

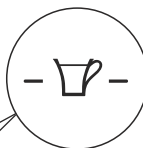

Minimum water level for 1 cup  
Niveau d'eau minimum pour 1 tasse



### Machine priming

### Amorçage de la machine

Plug in the machine.  
Brancher la machine.

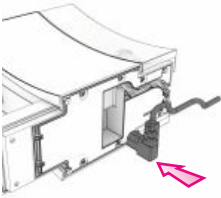

Remove the protection plug.  
Retirer le bouchon de protection.

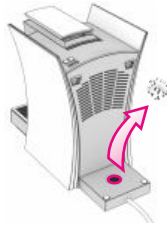

Fill with fresh drinking water.  
Remplir d'eau fraîche potable.



Fill in to the top.  
Remplir jusqu'en haut.

Insert water tank.  
Remettre le réservoir à eau.

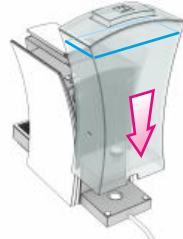

Do not insert the capsule during priming.  
Ne pas mettre la capsule pendant l'amorçage.

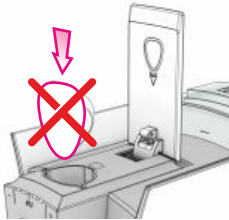

Plug in the machine and switch ON.  
Brancher la machine et appuyer sur ON.

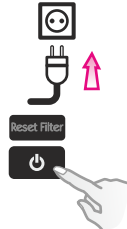

Place a cup.  
Placer une tasse.



Press **7** as many times as needed to fill one cup.  
Appuyez sur **7** le nombre de fois nécessaire pour remplir une tasse.



Can take up to 2 minutes before the water flows.  
Peut prendre jusqu'à 2 minutes avant que l'eau coule.

### Installation of first water filter and rinsing

### Installation du premier filtre à eau et rinçage

Install a new filter and fill the water tank half way with fresh drinking water.  
Mettre en place un filtre neuf et remplir d'eau fraîche potable jusqu'à mi-hauteur.



Tilt the water tank back and forth to remove air bubbles from the filter.  
Inclinez de droite à gauche le réservoir pour retirer les bulles d'air du filtre.

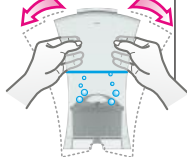

Fill in to the top.  
Remplir jusqu'en haut.



Place a cup.  
Press **7** as many times as needed to fill two cups.  
Placer une tasse.  
Appuyez sur **7** autant de fois que nécessaire pour remplir deux tasses.



It is normal to find small black particles (food grade) in the first few cups.

Il est normal de trouver des petites particules noires (de qualité alimentaire) dans les premières tasses.



# "TEA MASTER" function

## Fonction « TEA MASTER »

Use "TEA MASTER" for ideal preparation. The temperature and infusion time will be adapted to each tea.



Utilisez « TEA MASTER » pour une préparation idéale. Température et temps d'infusion seront adaptés à chaque thé.

Ready.  
Prêt.

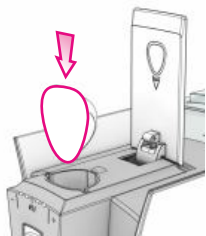

Insert a capsule.  
Insérer une capsule.



Once capsule is detected, push .  
Lorsque la capsule est reconnue, appuyer sur .



Tea is being prepared.  
Extraction en cours.



Machine stops automatically.  
La machine s'arrête automatiquement.



# "MY CUP" function

## Fonction « MY CUP »

**SPECIAL .T** has developed its tea range based on a defined amount of water in order to have an ideally brewed tea. However it is possible to program the desired cup volume and the machine will stop automatically.

**SPECIAL .T** a développé sa gamme de thé selon une tasse d'un volume défini afin d'avoir une préparation idéale, il est toutefois possible de programmer son volume de tasse souhaité et la machine s'arrêtera automatiquement.

## Programming "your" personalized cup

### Programmer « votre » tasse personnalisée

Insert a capsule.  
Insérer une capsule.

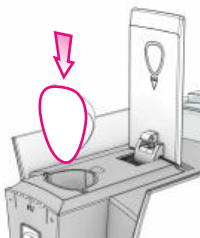

Keep finger pressed on  while the cup is being filled.  
Maintenir le doigt sur  durant toute l'extraction.



Release button when volume is attained.  
Retirer le doigt quand le volume désiré est atteint.

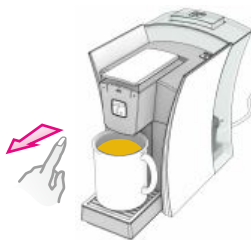

Machine stops and quantity is recorded.  
La machine s'arrête et votre quantité est enregistrée.





Min. ~50 ml.

## Serving "your" personalized cup

### Servir « votre » tasse personnalisée

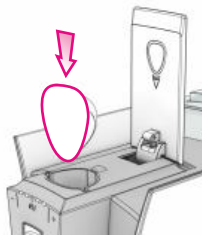
Insert a capsule.  
Insérer une capsule.



Quickly double click on  to start filling the tea cup.  
Double appui rapide sur  pour démarrer l'extraction.



2x (< 1 sec.)

The machine stops at the recorded quantity.  
La machine s'arrête à la quantité enregistrée.



# "MY TEA" function

## Fonction « MY TEA »

SPECIAL.T is designed to deliver the perfectly brewed cup of tea each time. However, it is possible to adjust the intensity of your brew.

SPECIAL.T a développé la machine pour une infusion précise définie pour chaque thé. Il est toutefois possible de modifier l'intensité de votre infusion.



Ready.  
Prêt.



Insert a capsule.  
Insérer une capsule.

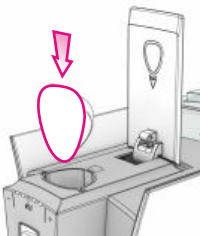

Press " - " or " + " button to adjust tea strength.  
Appuyer sur le bouton « - » ou « + » pour ajuster la force du thé.



**!**  
This function will not change the amount of tea in the cup  
Cette fonction ne change pas le volume de thé en tasse

Once setting is OK  
Push **7**  
Lorsque le réglage est OK, appuyer sur **7**



1x for the "TEA MASTER" volume  
1x pour le volume « TEA MASTER »

2x for the "MY CUP" volume  
2x pour le volume « MY CUP »

# Machine switch off setting

## Réglage de l'arrêt de la machine

By default, the machine will switch off after 5 minutes of inactivity. This waiting time can be increased to 30 minutes.

Par défaut, la machine s'éteint après 5 minutes de non utilisation. Ce temps peut être augmenté à 30 minutes.

Machine off  
Machine éteinte



To change the standby setting to 30 minutes, press the "ON/OFF" button for 5 seconds until the machine's lights start to flash.  
Pour que la machine s'éteigne après 30 minutes, maintenir le bouton « ON/OFF » durant 5 sec jusqu'au clignotement de la machine.



5 sec.



2x

To return to the default 5 minute standby setting, turn the machine off and then repeat the operation.  
Pour revenir au temps par défaut de 5 minutes, recommencer l'opération après avoir éteint la machine.

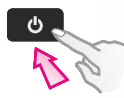

5 sec.



1x

# Descaling Détartrage



Follow the safety precautions on the descaling package carefully. Never use vinegar to descale as it can damage your machine.

## Preparation Préparation

- 1 Eject the capsule.  
Éjecter la capsule.

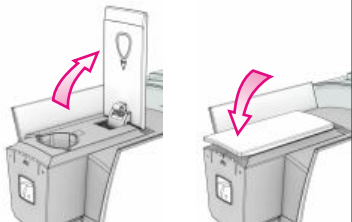

Empty drip tray and capsule container.  
Vider le bac d'égouttage et le bac à capsules.

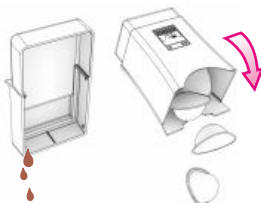

Remove and empty water tank.  
Enlever et vider le réservoir d'eau.



Remove filter.  
Enlever le filtre.



Fill tank with descaling agent + water.  
Remplir le réservoir de détartrant et d'eau.



Please observe those recommendations given along with your household descaling agent.

Merci de suivre les recommandations de dosage de votre détartrant habituel.

## Descaling Détartrage

- 2 Place a cup.  
Placer la tasse.



Press **7** until water tank is empty and discard the descaling agent.  
Presser **7** jusqu'à ce que le réservoir d'eau soit vide et jeter le détartrant.



Suivez les consignes de sécurité indiquées sur l'emballage du détartrant. Ne pas utiliser de vinaigre (risque d'endommager votre machine).



EN  
FR

## Rinse

### Rincer

- 3 Rinse and clean the water tank with a clean soft cloth. Rincer et nettoyer le réservoir avec un chiffon doux propre.

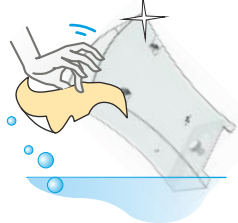

- Install the new filter. Mettre en place le filtre neuf.

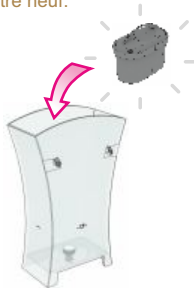

- Refill with fresh drinking water. Remplir d'eau fraîche potable.



Fill in to the top.  
Remplir jusqu'en haut.

- Place a cup. Placer une tasse.



Press  until water tank is empty and discard the water.

Presser  jusqu'à ce que le réservoir d'eau soit vide et jeter l'eau.



Can take up to 2 minutes before the water flows.  
Peut prendre jusqu'à 2 minutes avant que l'eau coule.



# Water filter replacement

## Remplacement du filtre à eau

The water filter eliminates most of the chlorine and lime found in tap water, ensuring a pure cup of tea each time.

Le filtre à eau élimine la majeure partie du chlore et du calcaire contenus dans l'eau courante, préservant ainsi la pureté de chaque thé.

### Insert a new filter

### Placer un filtre neuf

Filter must be changed.  
Le filtre doit être changé.



Remove and empty water tank.  
Enlever et vider le réservoir à eau.



Remove filter.  
Enlever le filtre.



Clean water tank with a clean soft cloth.  
Nettoyer le réservoir avec un chiffon doux propre.

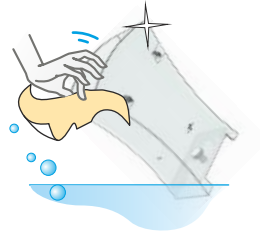

Install a new filter and fill the water tank half way with fresh drinking water.  
Mettre en place un filtre neuf et remplir d'eau fraîche potable jusqu'à mi-hauteur.



Tilt the water tank back and forth to remove air bubbles from the filter.  
Inclinez de droite à gauche le réservoir pour retirer les bulles d'air du filtre.

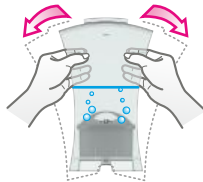

Fill in to the top.  
Remplir jusqu'en haut.



Insert water tank.  
Remettre le réservoir à eau.

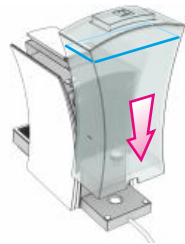

Place a cup.  
Press **Reset Filter** as many times as needed to fill two cups.  
Placer une tasse.  
Appuyez sur **Reset Filter** autant de fois que nécessaire pour remplir deux tasses.



It is normal to find small black particles (food grade) in the first few cups.

Il est normal de trouver des petites particules noires (de qualité alimentaire) dans les premières tasses.



Press "Reset Filter" for 5 sec. until warning turns off.  
Maintenir le bouton « Reset Filter » pendant 5 sec. jusqu'à ce que le voyant s'éteigne.

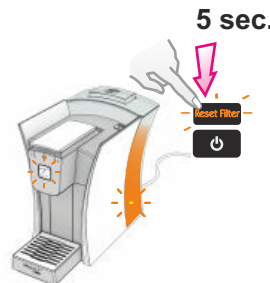

5 sec. ⚠

The filter should remain submerged for proper functioning.  
Le filtre doit toujours rester immergé pour son bon fonctionnement.

# Daily care and cleaning

## Entretien quotidien et nettoyage



EN  
FR

Refill with fresh drinking water.  
Remplir d'eau potable fraîche.



Empty and clean drip tray and capsule container.  
Vider et nettoyer le bac d'égouttage et le bac à capsules.

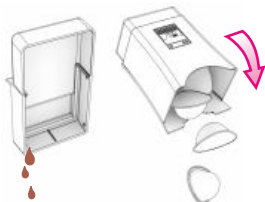

Dishwasher compatible.  
Compatible avec lave-vaisselle.



*Our teas are natural. We recommend that you clean the capsule container and drip tray regularly.*

*Nos thés sont naturels, nous recommandons de nettoyer fréquemment le bac à capsule et d'égouttages.*



Always eject the capsule after extraction.  
Toujours ejecter la capsule après la préparation.





## Alerts

### Avertissements

**Used filter:** filter must be changed.  
**Filtre usagé :** Le filtre doit être changé.



**Out of water:** refill the water tank and press  to load the machine with water.

**Absence d'eau :** remplir le réservoir et appuyer sur  pour amorcer la machine.

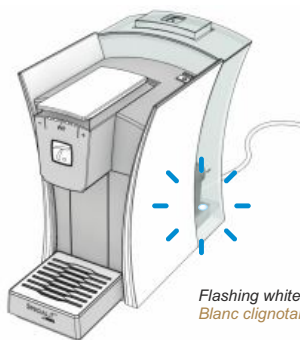

Flashing white  
Blanc clignotant

# Troubleshooting

## Pannes

Problem	Potential cause	Action
The machine won't load following installation of first water filter, or after water filter replacement. The water tank light keeps flashing.	<ol style="list-style-type: none"> <li>1. The water tank is empty.</li> <li>2. The water filter has not been correctly filled with water.</li> </ol>	<ol style="list-style-type: none"> <li>1. Repeat all the steps under "Machine priming" on p. 5.</li> <li>2. Soak the water filter in the filled water tank for 15 minutes.</li> <li>3. Complete the "Installation of first water filter" procedure described on p. 5.</li> </ol>
Filter warning "Reset Filter" display remains lit after filter replacement.	The filter warning display counts the number of cups of tea prepared. It is not physically linked to the filter itself.	Hold the "Reset Filter" button down for 5 seconds to reset the counter.
Capsule cannot be ejected, sticks in the brewing unit	Capsule dried in the brewing chamber.	Always eject the capsule after the brewing.
Problème	Cause potentielle	Action
La machine ne s'amorce pas après installation du premier filtre ou à un changement de filtre. Le réservoir d'eau clignote tout le temps.	<ol style="list-style-type: none"> <li>1. La machine a le réservoir à eau vide.</li> <li>2. Le filtre à eau n'est pas correctement rempli d'eau.</li> </ol>	<ol style="list-style-type: none"> <li>1. Répéter complètement la procédure « Amorçage de la machine » P9.</li> <li>2. Laisser le filtre immergé 15 minutes dans le réservoir plein d'eau.</li> <li>3. Finir la procédure « installation du premier filtre à eau » P9.</li> </ol>
Voyant alarme « Reset Filter » reste allumé après un changement de filtre	Le voyant est lié au nombre de théés effectués, il n'est pas lié physiquement au filtre.	Maintenir le bouton « Reset Filter » durant 5 secondes pour réinitialiser le compteur.
La capsule ne peut pas être éjectée, colle dans la chambre d'infusion.	La capsule a séché dans la chambre d'extraction.	Toujours éjecter le capsule après la préparation.

## "TEA MASTER" setting

### Calibrage « TEA MASTER »

Our Tea Masters recommend ~200ml preparations, however it is possible to recalibrate the volume of your "TEA MASTER" cup with the following steps.

Nos Tea Masters recommandent une préparation d'un volume de ~200ml, il est toutefois possible de recalibrer votre volume en tasse « TEA MASTER » selon la procédure suivante.

Insert a capsule.  
Insérer une capsule.

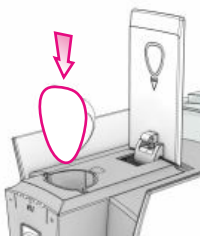

Keep finger pressed on  and the "Reset Filter" buttons simultaneously to start the brewing.

Maintenir le doigt sur le bouton  et sur le bouton « Reset Filter » simultanément pour démarrer l'extraction.

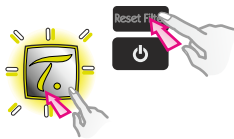

After ~ 3 seconds, you can release the "Reset filter" button while still holding down the  button.

Après ~3 secondes d'extraction, vous pouvez lâcher le bouton « Reset Filter » tout en continuant d'appuyer sur le bouton .

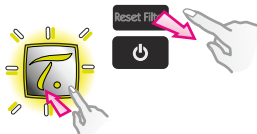

**3 sec.**

Release button  when desired volume is obtained.

Lâchez le bouton  quand le volume désiré est atteint.



*Machine stops and quantity is recorded.  
La machine s'arrête et votre quantité est enregistrée.*



**Min. ~50 ml.**



# Specifications Spécifications



EN  
FR



220-240 V./50 Hz  
1480 W max.



3 bar max.



2,9 Kg.



5°C < T° < 45°C



1,3 L

[mm]

266

161

306



## Spare parts / Optional accessories Pièces de rechange / Accessoires optionnels

Water tank/Tank cover  
Réservoir à eau / Couvercle



Drip tray/Capsule container  
Bac d'égouttage / Réservoir à capsules



## Notes Notes

- P3-6 . Avvertenze di sicurezza  
Vorsichtsmaßnahmen
- P7 . Introduzione della macchina  
Bedienungsanleitung
- . Descrizione della macchina  
Gerätebeschreibung
- P8 . Pannello di controllo  
Bedienfeld
- P9 . Accensione  
Inbetriebnahme
- P10 . Funzione "TEA MASTER"  
Funktion "TEA MASTER"
- . Funzione "MY CUP"  
Funktion "MY CUP"
- P11 . Funzione "MY TEA"  
Funktion "MY TEA"
- . Impostazione per spegnere la macchina  
Einstellung der Geräte-Ausschaltzeit
- P12-13 . Decalcificazione  
Entkalken
- P14 . Sostituzione del filtro dell'acqua  
Wasserfilter ersetzen
- P15 . Cura e pulizia quotidiane  
Tägliche Pflege  
und Reinigung
- . Allarmi  
Alarm
- P16 . Ricerca guasti  
Fehlerbehebung
- . Impostazione "TEA MASTER"  
"TEA MASTER"-Einstellung
- P17 . Specifiche tecniche  
Technische Daten
- . Pezzi di ricambio / accessori opzionali  
Ersatzteile / optionales Zubehör
- . Note  
Notizen





**ATTENZIONE** – quando appare questo simbolo riferirsi alle indicazioni di sicurezza per evitare possibili danni o rischi.

**Informazione** – quando appare questo simbolo rispettare il messaggio al fine di garantire un utilizzo sicuro corretto della macchina per il té.

Questa apparecchiatura può essere utilizzata dai bambini a partire da otto anni di età e da persone con capacità fisiche, sensoriali o mentali ridotte o senza la dovuta esperienza e conoscenza solo se supervisionati o se sono stati istruiti circa l'uso corretto della stessa e se hanno compreso i rischi che il suo utilizzo comporta. I bambini non devono giocare con la macchina (non è un giocattolo!). Le operazioni di pulizia e di manutenzione non devono essere eseguite da bambini a meno che non sono più vecchi di 8 anni e sorvegliato. Tenere la macchina e il cavo di alimentazione fuori dalla portata di bambini di meno di 8 anni.

## **Evitare qualsiasi rischio di folgorazione e di incendio.**

- Inserire la spina dell'apparecchio esclusivamente in prese elettriche correttamente collegate alla terra. Assicurarsi che il voltaggio della rete elettrica sia lo stesso di quello specificato sulla targhetta di omologazione. L'uso di un collegamento elettrico di tipo non corretto fa decadere la garanzia.
- Se è necessaria una prolunga, usare esclusivamente un cavo collegato a terra con dei conduttori di sezione minima di 1,5 mm<sup>2</sup>.
- Non far scorrere il cavo su bordi vivi. Bloccarlo in posizione o permettere che si possa flettere. Tenere lontano il cavo da calore e da umidità.
- Se il cavo è danneggiato, non usare l'apparecchio. Spedire l'apparecchio per la riparazione al servizio di assistenza del produttore SPECIAL.T Club o a personale equipollente.
- Per evitare pericolosi danni, non posizionare mai l'apparecchio sopra o accanto a superfici calde come termosifoni, fornelli elettrici o a gas, fiamme libere o simili. Appoggiarlo esclusivamente su superfici stabili e piane.
- Scollegare l'apparecchio dalla rete elettrica di alimentazione se non viene usato per un periodo prolungato.
- Scollegarlo estraendo la spina elettrica e senza tirarla per il cavo di alimentazione, in quanto così facendo questo potrebbe danneggiarsi. Non toccare mai il cavo con mani bagnate.
- Mai immergere l'apparecchio o parte di esso in acqua. Mai lavare l'apparecchio o parte di esso in lavastoviglie (eccetto portacapsula, vassoio raccogli gocce e griglia). In concomitanza, l'elettricità e l'acqua rappresentano pericolo e possono causare folgorazioni anche fatali.
- Non aprire l'apparecchio. All'interno, presenza di pericolose tensioni elettriche!
- Non infilare alcun oggetto nelle aperture dell'apparecchio. Pericolo di incendio o di folgorazione!



## Evitare possibile ferite quando si utilizza l'apparecchio.

- Questo prodotto è stato concepito per un utilizzo unicamente domestico. Un eventuale uso commerciale o improprio, nonché il mancato rispetto delle istruzioni, faranno decadere la garanzia e il costruttore declinerà ogni responsabilità.
- L'apparecchio è concepito per la preparazione di bevande in conformità alle presenti istruzioni. Il presente apparecchio è concepito per essere usato in ambito domestico o ad esso assimilabile.
- Non usare l'apparecchio per usi diversi da quelli previsti.
- Non usare l'apparecchio se dovesse essere guasto o se non dovesse essere in perfette condizioni tecniche. Estrarre immediatamente la spina dalla presa di corrente. Spedire l'apparecchio allo SPECIAL.T Club per verifica, riparazione o regolazione. Un apparecchio danneggiato può essere causa di folgorazione, ustioni e incendio.
- Chiudere sempre la leva e non sollevarla mai quando l'apparecchio è in funzione. Possibilità di ustione. Non infilare le dita nel vano portacapsula o nello stelo della capsula. Pericolo di fermento!
- Non mettere le dita sotto l'erogatore: rischio di ustioni!
- Non usare mai delle capsule danneggiate o deformate. Dell'acqua potrebbe scorrere intorno alla capsula se essa non è perforata dalle lame danneggiando così l'apparecchio.
- Non usare l'apparecchio senza il vassoio raccogli gocce e la griglia di gocciolamento.
- Non usare mai detergenti per uso domestico o solventi per lavare la macchina. Usare un panno umido e un detergente non aggressivo per pulire la superficie della macchina.
- Quando si disimballa la macchina, rimuovere la pellicola in plastica dalla griglia del raccogli gocce e smaltirla.
- Questa macchina utilizza solamente capsule SPECIAL.T e acqua potabile fresca (e quindi nessun altro fluido come latte, alcol né alimenti allergizzanti)
- Tutte le macchine SPECIAL.T sono sottoposte a rigorosi controlli. Inoltre vengono effettuati dei controlli di funzionalità a campione in condizioni operative effettive. Per questo alcune macchine possono presentare segni di utilizzo.

## Conservare le presenti istruzioni.

Consegnarle ai successivi utilizzatori. SPECIAL.T si riserva il diritto di modificare le presenti istruzioni senza previo avviso.





**VORSICHT** – Wenn Sie diese Zeichen sehen, lesen Sie bitte die Sicherheitshinweise, um mögliche Verletzungen und Beschädigungen zu vermeiden. **Information** – Wenn Sie dieses Zeichen sehen, beachten Sie bitte den Hinweis für die sichere und ordnungsgemäße Verwendung Ihres Tee-Geräts. Dieses Gerät kann von Kindern ab 8 Jahren sowie von Personen mit eingeschränkten physischen, sensorischen oder geistigen Fähigkeiten oder ohne Erfahrung und Kenntnisse benutzt werden, wenn sie dabei beaufsichtigt werden oder Anweisungen zum sicheren Umgang mit dem Gerät und den damit verbundenen Gefahren erhalten und verstanden haben. Kinder dürfen nicht mit dem Gerät spielen (dies ist kein Spielzeug!). Das Gerät darf von Kindern nur älter als 8 und unter Aufsicht, gereinigt und gewartet werden. Das Gerät und seine Kabel müssen außerhalb der Reichweite von Kindern im Alter von weniger als 8 Jahren sein.

## Vermeiden von tödlichem Stromschlag und Brandgefahr

- Verbinden Sie das Gerät nur mit einem geeigneten, geerdeten Netzanschluss. Die auf dem Typenschild angegebene Spannung muss mit der Netzspannung übereinstimmen. Bei Verwendung eines falschen Anschlusses erlischt die Garantie.
- Wenn ein Verlängerungskabel notwendig ist, darf nur ein Kabel mit Schutzleiter und einem Leiterquerschnitt von mindestens 1,5mm<sup>2</sup> verwendet werden.
- Ziehen Sie das Kabel nicht über scharfe Kanten. Befestigen Sie es, oder lassen Sie es herunterhängen. Halten Sie das Kabel von Hitze und Feuchtigkeit fern.
- Nehmen Sie das Gerät nicht in Betrieb, wenn das Kabel beschädigt ist. Senden Sie das Gerät an den SPECIAL.T-Club des Herstellers oder an einen Fachmann zur Reparatur.
- Um gefährliche Beschädigungen zu vermeiden, stellen Sie das Gerät niemals auf oder neben heiße Oberflächen wie Heizkörper, Kochplatten, Gasbrenner, offene Flammen o.ä. Stellen Sie das Gerät immer auf eine stabile und ebene Oberfläche.
- Ziehen Sie den Netzstecker des Geräts, wenn Sie es über einen längeren Zeitraum nicht benutzen.
- Ziehen Sie den Stecker aus der Steckdose, indem Sie den Stecker anfassen. Niemals am Kabel ziehen, dadurch könnte es beschädigt werden.
- Tauchen Sie das Gerät oder Teile davon nicht ins Wasser. Stellen Sie das Gerät oder Teile davon niemals in die Spülmaschine (ausgenommen Kapselbehälter, Abtropfschale und Tropfgitter). Die Verbindung von Elektrizität und Wasser ist gefährlich und kann zu tödlichen Stromschlägen führen.
- Öffnen Sie das Gerät nicht. Die im Inneren des Gerätes vorhandene Spannung ist gefährlich!
- Stecken Sie nichts in die Öffnungen. Dies könnte Feuer verursachen oder zu einem Stromschlag führen!



## Vermeiden Sie mögliche Verletzungen beim Gebrauch des Geräts!

- Dieses Produkt ist ausschliesslich für den Hausgebrauch bestimmt. Bei kommerziellem Gebrauch, bei unsachgemäßem Gebrauch oder bei Nichtbeachtung der Anweisungen übernimmt der Hersteller keine Haftung und die Garantie erlischt.
- Das Gerät dient der Zubereitung von Getränken gemäß der vorliegenden Gebrauchsanweisung. Dieses Gerät ist für die Verwendung im Haushalt und in anderen ähnlichen Einsatzbereichen bestimmt.
- Das Gerät nur für den vorgesehenen Gebrauch verwenden.
- Nehmen Sie das Gerät nicht in Betrieb, wenn es beschädigt ist oder nicht einwandfrei funktioniert. Ziehen Sie sofort den Stecker aus der Steckdose. Senden Sie das Gerät an den SPECIAL.T-Club zur Überprüfung, Reparatur oder Einstellung zurück. Ein beschädigtes Gerät kann einen Stromschlag auslösen, Verbrennungen und einen Brand verursachen.
- Schließen Sie immer den Hebel, und öffnen Sie diesen niemals, wenn das Gerät in Betrieb ist. Dies könnte zu Verbrühungen führen. Verletzungsgefahr: Stecken Sie keine Finger in das Kapselfach oder den Kapselhalter!
- Halten Sie Ihre Hand nicht unter den Teeauslauf. Verbrühungsgefahr!
- Verwenden Sie niemals eine beschädigte oder verformte Kapsel. Wenn die Kapsel nicht von den Klingen perforiert wird, könnte Wasser um die Kapsel laufen und das Gerät beschädigen.
- Verwenden Sie das Gerät nicht ohne Abtropfschale und Tropfgitter.
- Verwenden Sie keine Haushaltsreiniger oder Lösungsmittel zum Säubern Ihres Geräts. Reinigen Sie die Oberfläche Ihres Geräts nur mit einem feuchten Lappen und mildem Spülmittel.
- Beim Auspacken des Geräts Plastikfolie vom Tropfgitter abnehmen und entsorgen.
- Dieses Gerät funktioniert nur mit den SPECIAL.T-Kapseln und frischem Trinkwasser (verwenden Sie keine anderen Flüssigkeiten wie z. B. Milch, keinen Alkohol und keine Lebensmittel, die Allergene enthalten).
- Alle SPECIAL.T-Geräte unterliegen strengen Kontrollen. Stichprobenartige Funktionskontrollen werden an ausgewählten Geräten unter realen Betriebsbedingungen durchgeführt. Deshalb ist es möglich, dass einige Geräte Gebrauchsspuren aufweisen.

Händigen Sie diese jedem nachfolgenden Benutzer aus. SPECIAL.T behält sich das Recht vor, diese Bedienungsanleitung ohne vorherige Mitteilung zu ändern.



# Introduzione della macchina

## Bedienungsanleitung



IT  
DE

**SPECIAL.T** è la prima macchina sviluppata appositamente per il tè. Ognuna di esse è equipaggiata con una tecnologia di riconoscimento della capsula e dispone di un sistema innovativo che consente di riscaldare l'acqua alla giusta temperatura di controllare i cicli di infusione differenti.

**SPECIAL.T** offre una gamma di oltre 30 varietà di tè, tisane e infusioni di frutta biologiche, Roiboos e specialità stagionali limitate da scoprire e ordinare in esclusiva su [www.special-t.com](http://www.special-t.com).

**My.T**, la straordinaria macchina di cui siete entrati in possesso dispone di innumerevoli caratteristiche che aspettano di sorprendervi:

- Grazie alla funzione **"MY TEA"** è possibile personalizzare semplicemente l'intensità di ogni infusione.
- Con la funzione **"TEA MASTER"** la macchina prepara una tazza di tè secondo i suggerimenti del nostro "maestro del tè".
- La funzione **"MY CUP"** consente di personalizzare la quantità di acqua erogata in tazza.
- Il **"FILTRO PER L'ACQUA"** integrato garantisce che l'acqua sia purificata e abbia le caratteristiche idonee per un'infusione perfetta.
- Il sistema **"ECOSPEED"** consente alla macchina di essere subito pronta all'uso appena accesa, spegnendosi automaticamente dopo 5 minuti di inattività.

Per l'assistenza nelle operazioni di impostazione della macchina vi invitiamo a guardare gli appositi video demo nella sezione **"Assistenza Tecnica"** del nostro sito [www.special-t.com](http://www.special-t.com).



ASSISTENZA  
TECNICA

Die **SPECIAL.T**-Maschine ist die erste Maschine, die exklusiv für Tee entwickelt wurde. Jede Maschine ist mit einer Kapselerkennungstechnologie und einem innovativen System ausgestattet, das das Wasser auf die erforderliche Temperatur aufheizt und unterschiedliche Ziehzeiten erlaubt.

**SPECIAL.T** bietet über 30 Teesorten, biologische Kräuter- und Früchtetees, Roiboos sowie limitierte saisonale Spezialitäten, die Sie unter [www.special-t.com](http://www.special-t.com) entdecken und exklusiv bestellen können.

Die einzigartige **My.T**-Maschine, für die Sie sich entschieden haben, hält viele spannende Funktionen bereit:

- Mit der Funktion **"MY TEA"** können Sie die Teestärke ohne großen Aufwand an Ihre Bedürfnisse anpassen.
- Mit der **"TEA MASTER"**-Funktion bereitet die Maschine Ihren Tee entsprechend den Empfehlungen unserer Tee-Experten zu.
- Die Funktion **"MY CUP"** ermöglicht es, die Tassenfüllmenge an Ihre Bedürfnisse anzupassen.
- Der integrierte **"WASSERFILTER"** filtert das Wasser und sorgt so für einen perfekten Teegenuss.
- Dank dem **"ECOSPEED"**-System ist Ihre Maschine sofort nach dem Einschalten startbereit und schaltet sich automatisch ab, wenn sie 5 Minuten lang nicht benutzt wurde.

Um Sie bei der ersten Inbetriebnahme Ihrer Maschine zu unterstützen, haben wir für Sie unter [www.special-t.com](http://www.special-t.com) in der Rubrik **"Technischer Service"** entsprechende Demonstrationsvideos bereitgestellt.



TECHNISCHER  
SERVICE

## Descrizione della macchina

### Gerätebeschreibung

- 1 Sportello di chiusura  
Verschlusshebel
- 2 Griglia  
Tropfgitter
- 3 Vassoio raccogli gocce  
Abtropfschale
- 4 Portacapsula  
Kapselbehälter
- 5 Serbatoio acqua  
Wassertank
- 6 Filtro acqua  
Wasserfilter

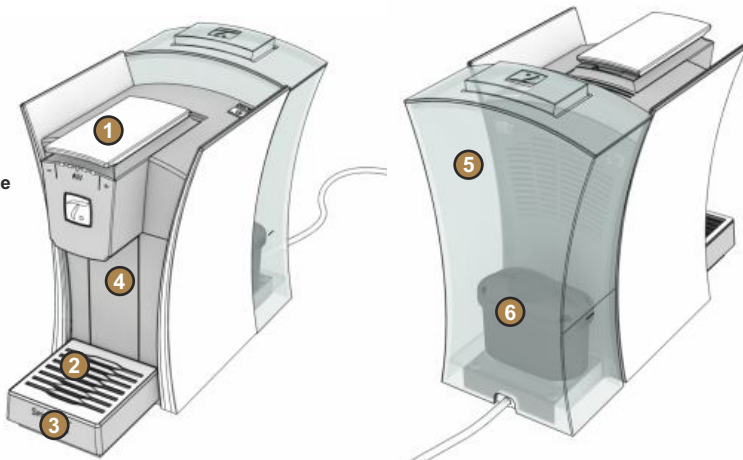

P7

# Pannello di controllo

## Bedienfeld

- 1 • Tasto ON/OFF
- EIN/AUS-Taste
- 2 • Avvertimento filtro
- Pulsante di ripristino del filtro
- Filter-Warnanzeige
- Filter-Rückstellaste

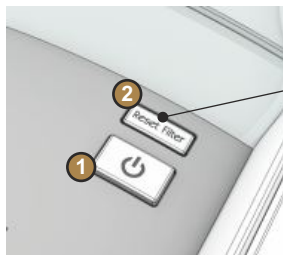

- 3 • Pulsante "TEA MASTER" e "MY CUP"
- Tasse "TEA MASTER" und "MY CUP"

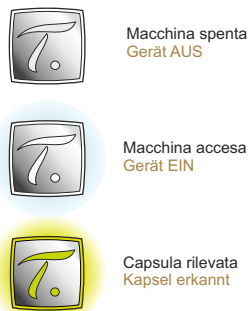
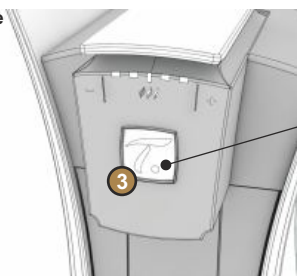

- 4 • Pulsante "MY TEA" per impostare l'intensità dell'infusione
- "MY TEA" Einstelltaste für Tee-Stärke



- 5 Indicazioni di livello acqua
- Wasserstandsanzeigen

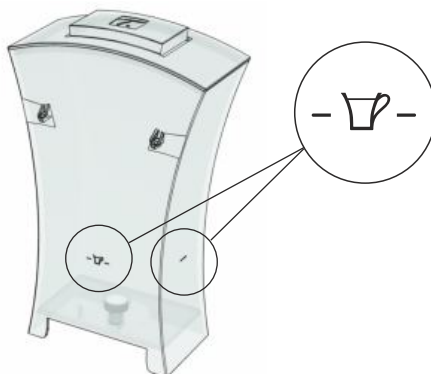

Livello minimo di acqua per 1 tazza  
Minimaler Wasserstand für 1 Tasse



## Innesco della macchina

### Gerät vorbereiten

Inserire la macchina.  
Netz Kabel an Gerät anschliessen.

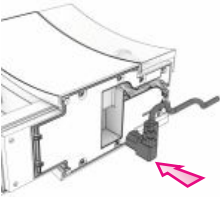

Togliere la presa di protezione.  
Schutzabdeckung entfernen.

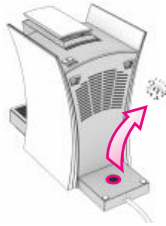

Riempire con acqua potabile fresca.  
Frisches Trinkwasser einfüllen.



**!**  
Riempire completamente.  
Wassertank vollständig bis oben auffüllen.

Inserire il serbatoio dell'acqua.  
Wassertank einsetzen.

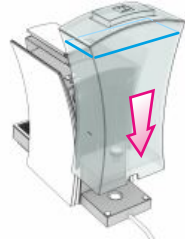

Non inserire la capsula durante l'innesco.  
Noch keine Kapsel einlegen.

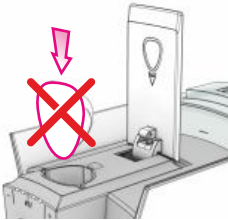

Inserire la macchina e accenderla.  
Gerät ans Netz anschließen und einschalten.

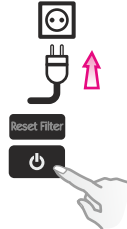

Posizionare una tazza.  
Tasse unterstellen.



Premere più volte **T.** fino a quando si riempie la tazza.  
Taste **T.** wiederholt drücken, bis die Tasse gefüllt ist.



**!**  
Può durare 2 minuti fino che l'acqua esca.  
Kann bis zu 2 Minuten dauern bis Wasser herausfließt.

## Installazione del primo filtro dell'acqua e risciacquo

### Wasserfilter zum ersten Mal einsetzen und spülen

Installare un filtro nuovo e riempire il serbatoio fino a metà con acqua potabile.  
Neuen Wasserfilter einsetzen und Wassertank bis zur Hälfte mit frischem Trinkwasser füllen.



Spostare avanti e indietro il serbatoio per rimuovere le bollicine di aria dal filtro.  
Wassertank hin- und herschwenken, um Luftblasen aus dem Filter zu entfernen.

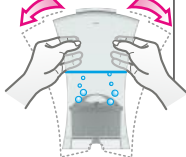

Riempire completamente.  
Wassertank vollständig bis oben auffüllen.



Posizionare una tazza.  
Premere **T.** per il numero di volte necessario a riempire due tazze.  
Taste **T.** wiederholt drücken, um 2 Tassen zu füllen.



**!**  
È assolutamente normale notare piccoli corpuscoli neri (di natura alimentare) nelle prime due tazze.  
Es ist möglich, dass sich in den ersten paar Tassen noch kleine, schwarze Partikel (lebensmittel) befinden.



# Funzione "TEA MASTER"

## Funktion "TEA MASTER"

Per una preparazione ideale, usare "TEA MASTER". La temperatura e il tempo di infusione saranno adattati a ciascun tè.

Der "TEA MASTER" brüht den idealen Tee. Temperatur und Aufgusszeit werden an jeden Tee angepasst.

Macchina operativa.  
Betriebsbereit.



Inserire una capsula nella direzione giusta.  
Kapsel in der richtigen Richtung einlegen.

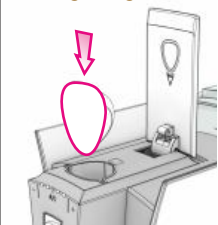

Quando la capsula viene riconosciuta, premere **7**.  
Wenn die Kapsel erkannt wird, Taste **7** drücken.



L'estrazione si avvia.  
Tee wird zubereitet.



La preparazione si ferma automaticamente.  
Die Zubereitung stoppt automatisch.



# Funzione "MY CUP"

## Funktion "MY CUP"

**SPECIAL.T** sviluppa la propria gamma di tè in base a un volume definito della tazza che consente di ottenere un'infusione ideale. Tuttavia è possibile programmare il volume desiderato per tazza e la macchina si arresterà automaticamente.

Die Teespezialitäten von **SPECIAL.T** wurden für eine bestimmte Tassengröße dosiert. Auf Wunsch lässt sich die Füllmenge anpassen; das Gerät stoppt dann automatisch.

## Programmare la "propria" tazza

### "Ihre" persönliche Tasse programmieren

Inserire una capsula.  
Kapsel einlegen.

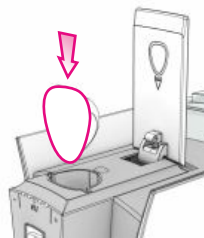

Mantenere il dito su **7** durante l'intera estrazione.  
Taste **7** während der gesamten Teezubereitung gedrückt halten.



Rilasciare il tasto quando si raggiunge il volume desiderato.

Taste loslassen, wenn die gewünschte Füllmenge erreicht ist.

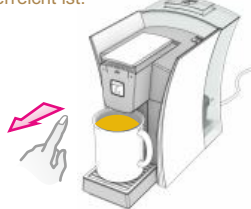

La macchina si ferma e il volume è registrato.  
Das Gerät stoppt und die Füllmenge wird gespeichert.



Min. ~50 ml.

## Servire la preparazione nella "propria" tazza

### "Ihre" persönliche Tasse zubereiten

Inserire una capsula.  
Kapsel einlegen.



Premere rapidamente due volte su **7** per avviare l'estrazione.  
Taste **7** zweimal schnell aufeinanderfolgend drücken, um Zubereitung zu starten.



2x (< 1 sec.)

La macchina si ferma alla quantità memorizzata.  
Das Gerät stoppt bei der vorprogrammierten Füllmenge.



# Funzione "MY TEA"

## Funktion "MY TEA"

SPECIAL.T è concepita per preparare ogni volta una perfetta tazza di tè. L'intensità dell'infusione può comunque essere regolata.

SPECIAL.T wurde entwickelt, um jedes Mal die perfekte Tasse Tee zu brühen. Auf Wunsch lässt sich die Stärke Ihres Tees variieren.



Macchina operativa.  
Betriebsbereit.



Inserire una capsula.  
Kapsel einlegen.

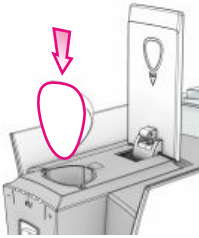

Premere il pulsante " - " o " + " per regolare l'intensità dell'infusione.

Tasten " - " oder " + " drücken, um die Stärke des Tees zu variieren.



Questa funzione non modifica la quantità di tè nella tazza.

Diese Funktion ändert nicht die Teemenge in der Tasse.

Una volta confermata l'impostazione premere .  
Nach erfolgter Einstellung, die Taste drücken.



IT  
DE

# Impostazione per spegnere la macchina / Einstellung der Geräte-Ausschaltzeit

L'impostazione standard prevede lo spegnimento della macchina dopo 5 minuti di inattività. Questo tempo può essere incrementato fino a 30 minuti.

In der Grundeinstellung schaltet sich das Gerät ab, wenn es 5 Minuten lang nicht benutzt wurde. Diese Wartezeit lässt sich auf 30 Minuten verlängern.

Macchina spenta.  
Gerät ist ausgeschaltet.

Per modificare il tempo di stand-by a 30 minuti, premere il pulsante "ON/OFF" per 5 secondi, fino a quando la luce della macchina comincia a lampeggiare.  
Standby-Einstellung auf 30 Minuten ändern: EIN/AUS-Taste 5 Sekunden lang drücken, bis das Gerät zu blinken beginnt.

Per ripristinare l'impostazione standard di 5 minuti spegnere la macchina e quindi ripetere l'operazione.  
Standby-Einstellung wieder auf 5 Minuten zurücksetzen: Gerät ausschalten und EIN/AUS-Taste erneut 5 Sekunden lang drücken.

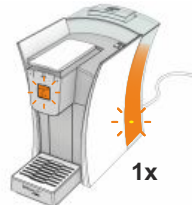

# Decalcificazione

## Entkalken



Attenersi scrupolosamente alle precauzioni di sicurezza riportate sulla confezione del decalcificante. Non usare mai aceto come decalcificante, in quanto può danneggiare la macchina.

### Preparazione

#### Vorbereitung

- 1 Espellere la capsula.  
Kapsel entfernen.

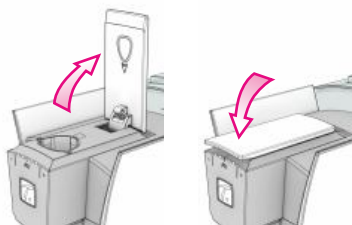

- Svuotare e pulire il portacapsula e il vassoio raccogli gocce.  
Kapselbehälter und Abtropfschale entleeren und reinigen.

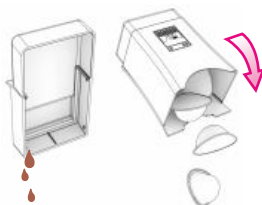

- Rimuovere e svuotare il serbatoio dell'acqua.  
Wassertank herausnehmen und entleeren.



- Togliere il filtro.  
Filter entnehmen.



- Riempire il serbatoio con decalcificante e acqua.  
Tank mit Entkalker und Wasser füllen.



Rispettare le istruzioni riportate sul decalcificante.  
Empfehlungen für das verwendete Entkalkerprodukt einhalten.

### Decalcificazione

#### Entkalken

- 2 Posizionare una tazza.  
Tasse unterstellen.



- Premere  fino a quando il serbatoio dell'acqua è vuoto, gettare in seguito il detergente.  
Taste  drücken, bis der Tank leer ist und Entkalker wegschütten.



Die Sicherheitshinweise auf der Entkalker-Verpackung sorgfältig befolgen. Niemals Essig zum Entkalken verwenden - das Gerät kann beschädigt werden.

## Risciacquo Spülen

- 3 Lavare e pulire il serbatoio dell'acqua con uno straccetto morbido e pulito. Tank spülen und mit einem sauberen weichen Tuch reinigen.

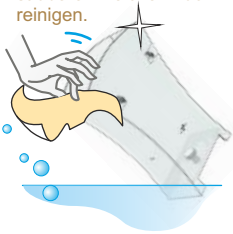

- Installare il nuovo filtro. Neuen Filter einsetzen.

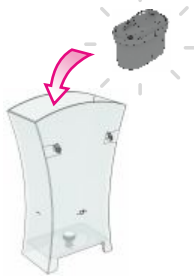

- Riempire con acqua potabile fresca. Tank mit frischem Trinkwasser füllen.



- Riempire completamente. Wassertank vollständig bis oben auffüllen.

- Posizionare una tazza. Eine Tasse unterstellen.



- Premere **7** fino a quando il serbatoio dell'acqua è vuoto, gettare in seguito l'acqua. Taste **7** solange drücken, bis der Wassertank leer ist und Wasser wegschütten.



- Puo durare 2 minuti fino che l'acqua esca. Kann bis zu 2 Minuten dauern bis Wasser herausfließt.



# Sostituzione del filtro dell'acqua

## Wasserfilter ersetzen

Il filtro dell'acqua elimina la maggior parte del cloro e del calcare presenti nell'acqua del rubinetto, preservando così la purezza della vostra tazza di tè.

Der Wasserfilter beseitigt einen Großteil des im Leitungswasser enthaltenen Chlors und Kalks, damit jedesmal eine Tasse reinen Tees garantiert ist.

### Inserire un nuovo filtro

### Neuen Wasserfilter einsetzen

Il filtro deve essere sostituito. Wasserfilter muss ausgetauscht werden.



Togliere e vuotare il serbatoio dell'acqua. Wassertank abnehmen und ausleeren.



Togliere il filtro. Wasserfilter entfernen.



Pulire il serbatoio dell'acqua con uno straccetto morbido e pulito. Wassertank mit einem sauberen weichen Tuch reinigen.

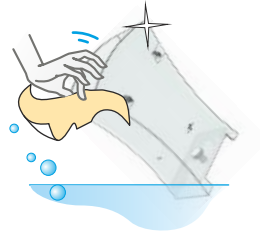

Installare un filtro nuovo e riempire il serbatoio fino a metà con acqua potabile. Neuen Wasserfilter einsetzen und Wassertank bis zur Hälfte mit frischem Trinkwasser füllen.



Spostare avanti e indietro il serbatoio per rimuovere le bollicine di aria dal filtro. Wassertank hin- und herschwenken, um Luftblasen aus dem Filter zu entfernen.



Riempire completamente. Wassertank vollständig bis oben auffüllen.



Inserire il serbatoio dell'acqua. Wassertank einsetzen.



Posizionare una tazza. Premere più volte **☑** fino a quando si riempie la tazza. Tasse unterstellen. Taste **☑** wiederholt drücken, bis die Tasse gefüllt ist.



È assolutamente normale notare piccoli corpuscoli neri (di natura alimentare) nelle prime due tazze. Es ist möglich, dass sich in den ersten paar Tassen noch kleine, schwarze Partikel (Lebensmittelecht) befinden.



Mantenere premuto "Reset Filter" per 5 sec. fino a quando l'avvertimento si spegne. Taste "Reset Filter" während 5 s gedrückt halten, bis Warnsignal erlischt.

5 sec.

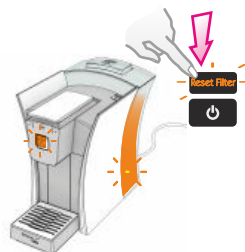

Il filtro deve rimanere sommerso per svolgere correttamente la propria funzione. Für eine einwandfreie Funktion sollte der Filter immer im Wasser eingetaucht bleiben.

# Cura e pulizia quotidiana

## Tägliche Pflege und Reinigung



Riempire con acqua potabile fresca.  
Tank mit frischem Trinkwasser füllen.



Vuotare e pulire il vassoio raccogli gocce e il portacapsula.  
Abtropfschale und Kapselbehälter ausleeren und reinigen.

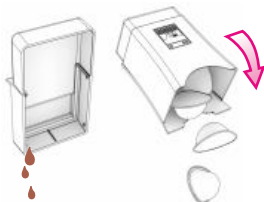

Può essere lavato nella lavastoviglie.  
Geschirrspülertauglich.



*I nostri tè sono infusi naturali. Consigliamo di pulire il vassoio raccogli gocce e il portacapsula regolarmente.*

*Unsere Teesorten sind naturbelassen. Wir empfehlen, Abtropfschale und Kapselbehälter regelmäßig zu reinigen.*



Togliere sempre la capsula dopo la preparazione.  
Kapsel nach Zubereitung immer entfernen.



## Allarmi

### Alarm

**Filtro usato:** il filtro deve essere sostituito.  
**Filter verbraucht:** Filter muss ausgewechselt werden.



**Acqua finita:** riempire il serbatoio con acqua e premere **7** per caricare la macchina con acqua.  
**Kein Wasser:** Wassertank füllen und Taste **7** drücken, um Gerät mit Wasser zu versorgen.

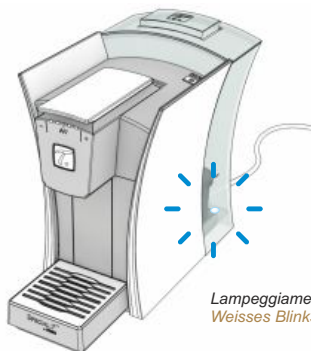

Lampeggiamento bianco  
Weisses Blinksignal

IT  
DE



# Ricerca guasti

## Fehlerbehebung

Problema	Probabile causa	Azione
La macchina non carica dopo l'installazione del primo filtro dell'acqua o dopo la sostituzione dello stesso. La luce del serbatoio dell'acqua continua a lampeggiare.	<ol style="list-style-type: none"> <li>1. Il serbatoio dell'acqua è vuoto.</li> <li>2. Il filtro dell'acqua non è stato correttamente riempito con acqua.</li> </ol>	<ol style="list-style-type: none"> <li>1. Ripetere tutti i passi previsti dalla funzione "Innesco della macchina" a pag. 9.</li> <li>2. Immergere il filtro dell'acqua nel serbatoio per 15 minuti.</li> <li>3. Completare la procedura di "Installazione del primo filtro dell'acqua" descritta a pag. 9.</li> </ol>
L'indicazione di avvertimento filtro "Reset Filter" rimane accesa anche dopo la sostituzione del filtro.	L'indicazione di avvertimento filtro contegna il numero di tazze di tè preparate. Non è fisicamente collegato al filtro stesso.	Per azzerare il contatore tenere premuto il pulsante "Reset Filter" per 5 secondi.
La capsula non può essere espulsa, è bloccata nella camera di infusione.	La capsula si è essiccata nella camera di infusione.	Espellere in ogni caso la capsula dopo l'infusione.
Problem	Mögliche Ursache	Maßnahme
Das Gerät läuft nicht mehr nach der Installation des ersten Wasserfilters oder nach einem Filterwechsel. Die Wasserankbeleuchtung blinkt ständig.	<ol style="list-style-type: none"> <li>1. Der Wassertank ist leer.</li> <li>2. Der Wasserfilter wurde nicht vollständig mit Wasser gefüllt.</li> </ol>	<ol style="list-style-type: none"> <li>1. Alle Bedienschritte unter "Gerät vorbereiten" auf Seite 9 wiederholen.</li> <li>2. Wasserfilter 15 Minuten lang in gefüllten Wassertank eintauchen.</li> <li>3. Installation abschließen; siehe "Wasserfilter zum ersten Mal verwenden" auf Seite 9.</li> </ol>
Die Filter-Warnanzeige "Reset Filter" leuchtet nach dem Filterwechsel weiter.	Die Filter-Warnanzeige zählt nur die zubereiteten Tassen und ist nicht mit dem Filter verbunden.	Taste "Reset Filter" 5 Sekunden lang drücken, um den Zähler zurückzusetzen.
Kapsel steckt in Brüheinheit fest und kann nicht entfernt werden.	Kapsel ist in Brüheinheit eingetrocknet.	Kapsel nach Zubereitung immer entfernen.

## Impostazione "TEA MASTER" "TEA MASTER"-Einstellung

I nostri esperti di tè consigliano di preparare infusi di circa 200 ml, tuttavia è possibile ricalibrare il volume di una tazza "TEA MASTER" seguendo la procedura qui indicata.

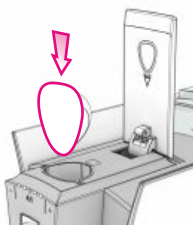

Unsere Tee-Experten empfehlen ~200ml Wasser für die Teezubereitung. Es ist jedoch möglich, die Füllmenge Ihrer "TEA MASTER"-Tasse wie folgt zu ändern.

Inserire una capsula.  
Kapsel einlegen.



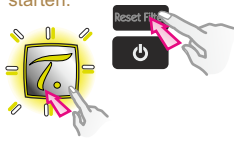

Premere sul pulsante  e "Reset Filter" contemporaneamente per avviare l'infusione. Drücken Sie die  Taste sowie die "Reset Filter"-Taste gleichzeitig, um mit der Tee-Aufbrühung zu starten.

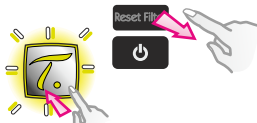

Dopo circa tre secondi d'infusione, rilasciare il pulsante "Reset Filter" pur continuando a premere il pulsante . Nach ca. 3 Sekunden lassen Sie die Taste "Reset Filter" los, während Sie die  Taste weiterhin gedrückt halten.



**3 sec.**

Rilasciare il tasto  una volta raggiunto il volume desiderato. Taste  loslassen, sobald die gewünschte Füllmenge erreicht ist.



La macchina si ferma e la quantità viene memorizzata. Gerät stoppt und Füllmenge wird gespeichert.



Min. ~50 ml.



# Specifiche tecniche

## Technische Daten



220-240 V./50 Hz  
1480 W max.



3 bar max.



2,9 Kg.



5°C < T° < 45°C



1,3 L

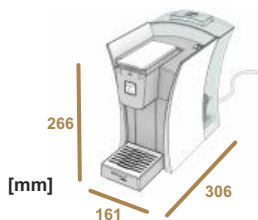

[mm]

IT  
DE

## Pezzi di ricambio / accessori opzionali

### Ersatzteile / optionales Zubehör

Serbatoio acqua / coperchio del serbatoio  
Wassertank / Tankabdeckung



Vassoio raccogli gocce / portacapsula  
Abtropfschale / Kapselbehälter



## Note

### Notizen

- P3-6 . Veiligheidsmaatregelen  
Indicaciones de seguridad
- P7 . Introductie van de machine  
Introducción sobre la máquina
- . Machinebeschrijving  
Descripción de la máquina
- P8 . Bedieningspaneel  
Panel de control
- P9 . Ingebruikname  
Puesta en marcha
- P10 . Functie "TEA MASTER"  
Función "TEA MASTER"
- . Functie "MY CUP"  
Función "MY CUP"
- P11 . Functie "MY TEA"  
Función "MY TEA"
- . Uitschakelinstelling machine  
Ajuste del apagado de la máquina
- P12-13 . Ontkalken  
Descalcificación
- P14 . Het waterfilter vervangen  
Sustitución del filtro de agua
- P15 . Dagelijks onderhoud  
en reiniging  
Mantenimiento y  
limpieza diarios
- . Waarschuwingen  
Alertas
- P16 . Verhelpen van storingen  
Resolución de problemas
- . "TEA MASTER"-instelling  
Ajuste "TEA MASTER"
- P17 . Specificaties  
Especificaciones
- . Reserveonderdelen / Optionele accessoires  
Piezas de repuesto / Accesorios opcionales
- . Opmerkingen  
Notas





**VOORZICHTIG** – Als u dit symbool ziet, raadpleeg dan de veiligheidsmaatregelen om mogelijke schade te voorkomen.

**Informatie** – Als u dit symbool ziet, let dan op de adviezen voor een veilig en correct gebruik van uw theemachine.

Deze machine mag gebruikt worden door kinderen van 8 jaar en ouder en door personen met een lichamelijke, zintuiglijke of verstandelijke beperking of zonder ervaring met en kennis van de machine indien onder toezicht of indien ze instructies hebben gekregen over het veilige gebruik van de machine en de gevaren van het gebruik begrijpen. Kinderen mogen de machine niet reinigen en onderhouden tenzij ze ouder zijn dan 8 en onder toezicht staan. Houd de machine en het snoer buiten het bereik van kinderen jonger dan 8 jaar.

NL  
ES

## **Voorkom een risico's op fatale elektrische schokken en brand.**

- Steek de stekker van het apparaat alleen in een geschikt, geaard stopcontact. Controleer of het voltage van de voedingsbron hetzelfde is als dat op het typeplaatje. Bij gebruik van een onjuiste aansluiting vervalt de garantie.
- Als een verlengsnoer nodig is, dient u alleen een geaarde kabel te gebruiken met een stroomdraad met een dwarsdoorsnede van ten minste 1,5mm<sup>2</sup>.
- Trek de kabel niet over een scherpe rand, klem de kabel niet en laat hem niet omlaaghangen over een scherpe rand. Houd de kabel verwijderd van hitte en vocht.
- Als de kabel beschadigd is, moet hij worden vervangen door de fabrikant, een servicemedewerker of een andere daarvoor gekwalificeerde persoon om gevaar te vermijden.
- Om gevaar en beschadiging te vermijden, mag u het apparaat nooit plaatsen op of naast hete oppervlakken zoals radiators, kooktoestellen, gasbranders, open vuur en dergelijke. Plaats het apparaat altijd op een stabiel en effen oppervlak.
- Haal de stekker van het apparaat uit het stopcontact als u het apparaat lange tijd niet gebruikt.
- Om de stekker uit het stopcontact te halen, pakt u de stekker zelf vast en niet de kabel. Als u aan de kabel trekt, kan deze beschadigd raken. Raak de kabel nooit aan met natte handen.
- Dompel het apparaat of een onderdeel van het apparaat nooit onder in water. Plaats de machine of onderdelen hiervan niet in een vaatwasser, behalve de capsulecontainer, het lekbakje en het rooster. Elektriciteit en water zijn een gevaarlijke combinatie en kunnen leiden tot fatale elektrische schokken.
- Open het apparaat niet. Gevaarlijk voltage binnen het apparaat!
- Steek niets in de openingen. Als u dit toch doet, kan dit brand of een elektrische schok veroorzaken.



## Vermijd mogelijke gevaren bij gebruik van het apparaat.

- Dit product is alleen ontworpen voor huishoudelijk gebruik. Bij commercieel gebruik, onjuist gebruik of niet naleven van de instructies is de fabrikant niet aansprakelijk en is de garantie niet van toepassing.
- Het apparaat is bedoeld voor de bereiding van dranken volgens deze instructies. Dit apparaat is bedoeld voor gebruik in huishoudens en vergelijkbare situaties.
- Gebruik het apparaat alleen waarvoor het bedoeld is.
- Gebruik het apparaat niet als het beschadigd is of niet goed werkt. Verwijder de stekker onmiddellijk uit het stopcontact. Retourneer het apparaat naar de SPECIAL.T Club voor onderzoek, reparatie of afstellen. Een beschadigd apparaat kan elektrische schokken, brandwonden en brand veroorzaken.
- Sluit het deksel volledig en til het niet op tijdens de bereiding. Dit zou kunnen leiden tot brandwonden. Steek geen vingers in het capsulecompartiment of de capsuleschacht. Letselgevaar!
- Houd geen vingers onder de thee-uitloop vanwege risico op brandwonden.
- Gebruik nooit beschadigde of vervormde capsules. Als de capsule niet wordt geperforeerd door de mesjes, kan water rond de capsule stromen en het apparaat beschadigen.
- Gebruik het apparaat niet zonder het lekbakje en lekrooster om te voorkomen dat vloeistof op omringende oppervlakken terecht komt.
- Gebruik nooit een huishoudreinigingsmiddel of -oplossing om uw machine te reinigen. Gebruik een vochtige doek en mild schoonmaakmiddel om het machineoppervalk te reinigen.
- Als u de machine uitpakt, dient u de plastic folie van het lekrooster te verwijderen en dit weg te gooien.
- Dit apparaat werkt alleen met de SPECIAL.T-capsules en vers drinkwater (geen andere vloeistoffen zoals melk, alcohol of voedingsmiddelen die allergenen bevatten).
- Alle SPECIAL.T machines zijn onderworpen aan strikte controles. Willekeurige functiecontroles zijn uitgevoerd op geselecteerde eenheden onder werkelijke gebruiksomstandigheden. Daarom hebben sommige eenheden sporen van eerder gebruik.

## Bewaar deze instructies.

Geef deze instructies door aan volgende gebruikers. SPECIAL.T behoudt het recht voor om deze aanwijzingen zonder voorafgaande kennisgeving aan te passen.





**PRECAUCIÓN:** Cuando vea esta señal rogamos consulte las indicaciones de seguridad para evitar posibles lesiones y daños.

**Información:** Cuando vea esta señal rogamos tome nota de los consejos para un uso seguro y adecuado de su máquina de té.

Este aparato puede ser usado por niños a partir de 8 años y por personas con capacidades físicas, sensoriales o mentales limitadas o insuficiente experiencia y conocimientos, siempre que estén supervisados o hayan recibido instrucción inicial en relación al uso de la máquina de un modo seguro y hayan entendido los peligros que entraña. Los niños no deben jugar con la máquina (no se trata de un juguete). La limpieza y el mantenimiento por parte del usuario no deben ser realizados por niños a menos que sean mayores de 8 años y supervisado.

Mantenga la máquina y el cable de alimentación fuera del alcance de niños menores de 8 años.

## Evitar los riesgos de descarga eléctrica mortal y de incendio.

- Enchufar el aparato solo en conexiones a la corriente adecuadas y con puesta a tierra. Asegurarse de que la tensión de la fuente de alimentación es la misma que la especificada en la placa de características. El uso de una conexión incorrecta anula la garantía. En caso de que sea necesario un cable de extensión, usar solo un cable con puesta a tierra con un conductor de sección transversal de al menos 1,5mm<sup>2</sup>.
- No pasar el cable por encima de bordes afilados, no fijarlo ni dejarlo que quede colgando. Mantener el cable alejado del calor y la humedad.
- Si el cable está dañado, debe ser reemplazado por el fabricante, su agente de servicio o por personal cualificado a fin de evitar un peligro.
- Para evitar posibles daños, no colocar nunca el aparato sobre superficies calientes o al lado de ellas (como radiadores, hornillos, quemadores de gas, llamas abiertas o similares). Colóquelo siempre sobre una superficie estable y plana.
- Desconectar el aparato de la red eléctrica cuando no se utilice durante un largo período.
- Desconectarlo tirando del enchufe y nunca tirando del propio cable ya que éste podría dañarse. No tocar nunca el cable con las manos mojadas.
- No sumergir el aparato ni ninguna de sus partes en agua. No colocar nunca la máquina ni ninguna de sus partes en el lavavajillas, excepto el recipiente de cápsulas, la bandeja de escurrido y la rejilla de escurrido. La electricidad y el agua juntas son peligrosas y pueden provocar descargas eléctricas mortales.
- No abrir el aparato. ¡Tensión peligrosa en el interior!
- No poner nada dentro de las aberturas. De hacerlo, se podría provocar un incendio o una descarga eléctrica.



## Evitar posibles daños durante la utilización del aparato.

- Este producto ha sido diseñado exclusivamente para uso doméstico. El fabricante no aceptará la responsabilidad derivada del uso comercial, el uso inadecuado o el incumplimiento de las instrucciones y, por consiguiente, la garantía se extinguirá.
- El aparato está concebido para preparar bebidas conforme a estas instrucciones. Este aparato está concebido para utilizarse en aplicaciones domésticas y otros usos similares.
- No utilizar el aparato para otro uso distinto al previsto.
- No usar el aparato si está dañado o no funciona perfectamente. Retirar inmediatamente el enchufe de la toma de corriente. Devolver el aparato a SPECIAL. T Club para examen, reparación o ajuste. Un aparato dañado puede provocar descargas eléctricas, quemaduras y fuego.
- Cierre siempre la palanca completamente y no la eleve nunca durante el funcionamiento. Pueden producirse escaldaduras. No ponga los dedos dentro del compartimento de cápsulas o la ranura de la cápsula. ¡Riesgo de lesiones!
- No poner los dedos debajo de la salida de té, riesgo de escaldadura.
- No utilizar nunca una cápsula dañada o deformada. El agua podría correr alrededor de la cápsula cuando no es perforada por las cuchillas y dañar el aparato.
- No utilizar el aparato sin bandeja de escurrido ni rejilla de escurrido para evitar que llegue líquido a las superficies circundantes.
- No utilice nunca un producto de limpieza del hogar o disolvente para limpiar su máquina. Utilice un trapo húmedo y detergente suave para limpiar la superficie de la máquina.
- Cuando se desembale la máquina, retirar la lámina de plástico colocada sobre la rejilla de escurrido y desecharla.
- Este aparato solo funciona con las cápsulas SPECIAL.T únicamente y agua potable dulce (no deben emplearse otros fluidos, p. ej., leche, alcohol ni alimentos que contengan alérgenos).
- Todas las máquina SPECIAL.T están sujetas a estrictos controles. Se llevan a cabo comprobaciones funcionales al azar en unidades seleccionadas en condiciones reales de funcionamiento. Por lo tanto, algunas unidades pueden mostrar signos de uso anterior.

## Guardar estas instrucciones.

Transferirlas a cualquier usuario posterior. SPECIAL.T se reserva el derecho a modificar estas instrucciones sin previo aviso.



# Introductie van de machine

## Introducción sobre la máquina



De **SPECIAL.T**-machine is de eerste machine die exclusief voor thee is ontwikkeld. Elke machine heeft een capsuleherkennings-technologie met een innovatief systeem dat water opwarmt tot de juiste temperatuur en de verschillende infusiecycli controleert.

**SPECIAL.T** biedt meer dan 30 soorten thee, biologische kruidenthee, biologische vruchtenthee, Rooibos en limited editions per seizoen die u kunt ontdekken en exclusief kunt bestellen op [www.special-t.com](http://www.special-t.com).

Ontdek de vele leuke functies van de unieke **My.T** die u heeft gekozen:

- Met de functie **'MY TEA'** kunt u eenvoudig de sterkte van ieder kopje thee naar uw smaak aanpassen.
- Met de functie **'TEA MASTER'** zet de machine een kopje thee volgens de aanbevelingen van onze "tea master".
- Met de functie **'MY CUP'** kunt u zelf bepalen hoeveel water u in uw kopje wilt.
- Het geïntegreerde **'WATERFILTER'** zorgt dat het water wordt gefilterd voor thee van perfecte kwaliteit.
- Dankzij het **'ECOSPEED'**-systeem is de machine direct klaar voor gebruik wanneer u het aanzet en schakelt zich automatisch uit wanneer het langer dan vijf minuten niet wordt gebruikt.

Om u te helpen bij de eerste ingebruikname van uw machine, nodigen we u uit de speciale demonstratievideo's te bekijken in de sectie 'Onderhoud van de machine' op [www.special-t.com](http://www.special-t.com).



NL  
ES

La máquina **SPECIAL.T** es la primera máquina exclusivamente desarrollada para té. Cada máquina dispone de una tecnología de reconocimiento de cápsula con un innovador sistema que es capaz de calentar el agua a la temperatura apropiada mientras controla los diferentes ciclos de infusión.

**SPECIAL.T** ofrece más de 30 tés, infusiones de hierbas orgánicas, infusiones de frutas orgánicas, Rooibos y ediciones limitadas de temporada que podrá descubrir y pedir exclusivamente en [www.special-t.com](http://www.special-t.com).

**My.T**, la exclusiva máquina que usted ha elegido, incluye muchas características interesantes por explorar:

- Con la función **'MY TEA'** podrá ajustar fácilmente y personalizar la intensidad de cada té.
- Con la función **'TEA MASTER'**, la máquina prepara una taza de té, conforme a las recomendaciones de nuestro «maestro del té».
- La función **'MY CUP'** le permite personalizar la cantidad de agua dispensada en su taza.
- El **'FILTRO DE AGUA'** integrado garantiza que el agua se filtre para una calidad de té perfecta.
- El sistema **'ECOSPEED'** asegura que su máquina esté preparada instantáneamente al encenderse, y la apaga automáticamente después de 5 minutos sin usarse.

Para ayudarle a configurar su máquina por primera vez, le invitamos a ver nuestros vídeos de demostración dedicados en la sección 'Servicio Técnico' disponible en [www.special-t.com](http://www.special-t.com).



## Machinebeschrijving

### Descripción de la máquina

- 1 Capsuleklepje  
Manija de cierre
- 2 Rooster  
Rejilla
- 3 Lekbakje  
Bandeja de escurrido
- 4 Capsulecontainer  
Recipiente de cápsulas
- 5 Waterreservoir  
Depósito de agua
- 6 Waterfilter  
Filtro de agua

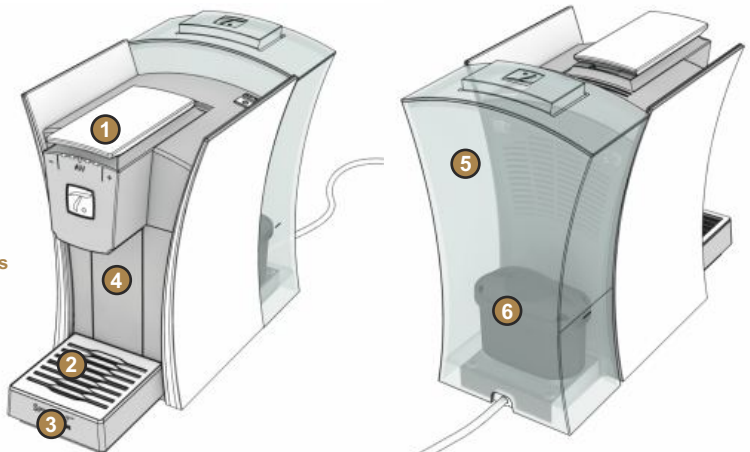

P7

# Bedieningspaneel

## Panel de control

- 1 • AAN/UIT-knop
- Interruptor de encendido/apagado
- 2 • Filterwaarschuwing-weergave
- Filter reset-knop
- Display de advertencia de filtro
- Botón de restablecimiento de filtro

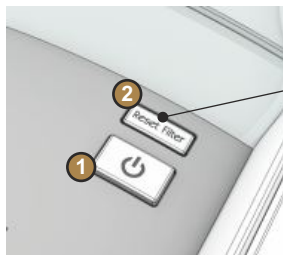

Reset Filter

Waterfilterwaarschuwing UIT  
Display de advertencia de filtro de agua apagado



Waterfilterwaarschuwing AAN  
Display de advertencia de filtro de agua encendido

- 3 • Knoppen "TEA MASTER" en "MY CUP"
- Botón "TEA MASTER" y "MY CUP"



Machine UIT  
Máquina parada



Machine AAN  
Máquina funcionando



Capsule aanwezig  
Cápsula detectada

- 4 • "MY TEA" instelknop voor sterkte
- "MY TEA" botón de ajuste de la intensidad del té

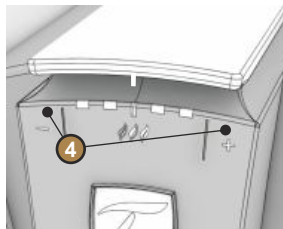

- 5 Waterpeilindicaties
- Indicaciones del nivel de agua

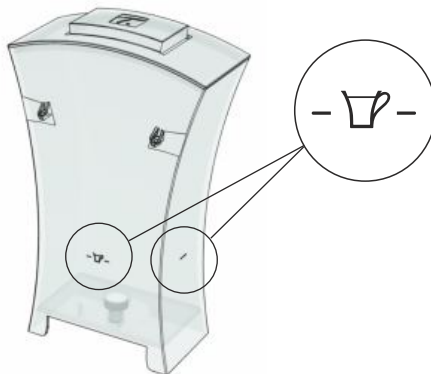

Minimum waterpeil voor 1 kopje  
Nivel mínimo de agua para 1 taza





### Voorbereiding van de machine

### Preparación de la máquina

Sluit de machine aan op het stopcontact.  
Enchufe la máquina.

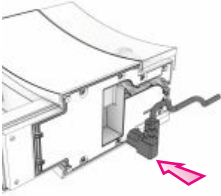

Verwijder de beschermplug.  
Retire el tapón de protección.

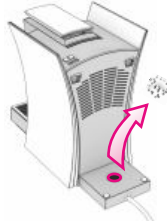

Vul met vers drinkwater.  
Llene el depósito con agua potable fresca.



**!**  
Waterreservoir volledig tot bovenaan vullen.  
Llene el depósito completamente.

Plaats het waterreservoir.  
Inserte el depósito de agua.

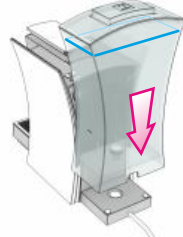

Plaats geen capsule tijdens de voorbereiding.  
No inserte la cápsula durante la preparación.

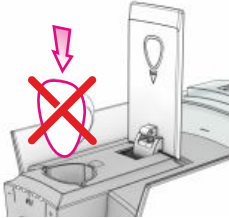

Sluit de machine aan en schakel deze in.  
Enchufe la máquina y enciéndala.

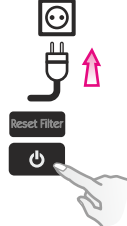

Plaats een kopje.  
Coloque una taza.



Druk op **7** het aantal keren dat nodig is om één kopje te vullen.  
Pulse **7** el número de veces necesario para llenar una taza.



**!**  
Het kan 2 minuten duren eer dat het water naar buiten stroomt.  
Puede durar hasta 2 minutos en salir el agua.

### Installatie van eerste waterfilter en spoelen

### Instalación del primer filtro de agua y enjuague

Installeer een nieuwe filter en vul het waterreservoir tot halverwege met vers drinkwater.

Instale un nuevo filtro y llene el depósito de agua hasta la mitad con agua



Schud het waterreservoir heen en weer om luchtballen uit de filter te verwijderen.  
Incline el depósito de agua a izquierda y derecha para eliminar las burbujas de aire del filtro.

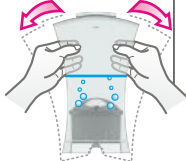

Waterreservoir volledig tot bovenaan vullen.  
Llene el depósito completamente.



Plaats een kopje.  
Druk zo vaak als nodig op **7** om twee kopjes te vullen.  
Coloque una taza.  
Pulse **7** las veces que sean necesarias para llenar dos tazas.



**!**  
Het is normaal dat er kleine zwarte deeltjes (krumels) in de eerste kopjes zitten.  
Es normal encontrar pequeñas partículas negras (apto para consumo humano) en las primeras tazas.



# Funcie "TEA MASTER"

## Función "TEA MASTER"

Gebruik "TEA MASTER" voor de ideale voorbereiding.  
De temperatuur en infusietijd zal aan elke thee aangepast worden.

Utilice "TEA MASTER" para la preparación ideal.  
La temperatura y el tiempo de infusión se adaptarán a cada té.

Gereed.  
Listo.



Plaats een capsule in de juiste richting.  
Insertar una cápsula en el sentido correcto.

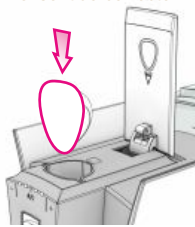

Als de capsule is herkend,  
drukt u op **T**.  
Una vez reconocida la cápsula, pulsar **T**.



De extractie vindt plaats.  
La extracción está en curso.



De bereiding stopt automatisch.  
La preparación se para automáticamente.



# Funcie "MY CUP"

## Función "MY CUP"

**SPECIAL .T** heeft een assortiment theesoorten ontwikkeld voor kopjes met een bepaalde grootte, zodat het bereidingsproces optimaal verloopt. Het is echter mogelijk om het gewenste volume van het kopje te programmeren en de machine zal automatisch stoppen.

**SPECIAL.T** ha desarrollado su gama de té acorde a un volumen de taza definido con el fin de obtener una preparación ideal. No obstante, es posible programar el volumen de taza deseado para que la máquina se detenga automáticamente.

## Programmeer "uw" persoonlijke kopje thee

### Programación para "su" taza personalizada

Plaats een capsule.  
Insertar una cápsula.

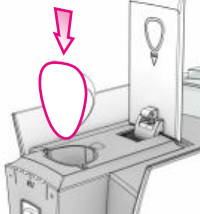

Druk met vinger op **T** tijdens de volledige bereidingstijd.  
Mantener el dedo pulsado sobre **T** durante toda la preparación.



Laat de knop los naar uw eigen inzicht.  
Soltar el botón cuando se alcance el volumen deseado.

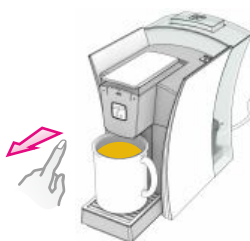

De bereiding stopt en de hoeveelheid wordt opgeslagen.  
El proceso se detiene y su cantidad queda registrada.



Min. ~50 ml.

## De bereiding van uw persoonlijke kopje thee

### Servir la preparación con "su" taza personalizada

Plaats een capsule.  
Insertar una cápsula.

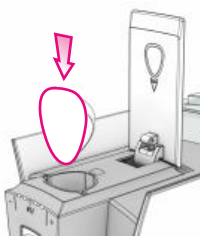

Dubbelklikt op **T** om de bereiding te starten.  
Hacer doble clic en **T** para iniciar la preparación.



2x (< 1 sec.)

De bereiding stopt bij de opgeslagen hoeveelheid.  
La preparación se detiene en la cantidad registrada.



# Funcie "MY TEA" Función "MY TEA"

SPECIAL.T is bedoeld om elke keer een perfect gezet kopje te maken. Het is echter mogelijk om de sterkte van uw kopje aan te passen.

SPECIAL.T está diseñada para proporcionar la infusión de té perfecta en cada momento. No obstante, también es posible modificar la intensidad de su infusión.



Gereed.  
Listo.



Plaats een capsule in de juiste richting. Insertar una cápsula en el sentido correcto.



Druk op de knop "-" of "+" om de sterkte van de thee aan te passen.

Pulsar el botón "-" o "+" para ajustar la intensidad del té.

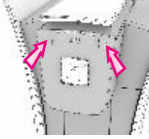

**!** Deze functie verandert niet de hoeveelheid thee in het kopje. Esta función no cambiará la cantidad de té en la taza.

Druk op **7** als de instelling in orde is.

Una vez que el ajuste es el correcto, pulsar **7**.



1x voor het "TEA MASTER" volume  
1 vez para el volumen "TEA MASTER"  
2x voor het "MY CUP" volume  
2 veces para el volumen "MY CUP"

## Uitschakelinstelling machine / Ajuste del apagado de la máquina

De machine schakelt standaard uit als deze 5 minuten niet gebruikt wordt. Deze wachttijd kan verhoogd worden naar 30 minuten.

Por defecto, la máquina se apagará después de 5 minutos de inactividad. El tiempo de espera puede aumentarse hasta los 30 minutos.

Machine uit  
Apagado de la máquina



Om de stand-by-instelling te veranderen naar 30 minuten, druk de "AAN/UIT"-knop 5 seconden in tot de verlichting van de machine begint te knipperen.

Para cambiar el ajuste de funcionamiento de espera a 30 minutos, pulsar el botón de "encendido/apagado" durante 5 segundos hasta que la luz de la máquina empiece a parpadear.



Om terug te keren naar de standaard stand-by-instelling van 5 minuten, schakel de machine uit en herhaal daarna de handeling.

Para volver al ajuste de funcionamiento de espera predeterminado de 5 minutos, apagar la máquina y luego repetir la operación.



# Ontkalken Descalcificación



Neem de veiligheidsmaatregelen op de ontcalcingsverpakking nauwlettend in acht. Gebruik nooit azijn om te ontkalken aangezien dit uw machine kan beschadigen.

## Bereiding Preparación

- 1 Verwijder de capsule.  
Expulsar la cápsula.

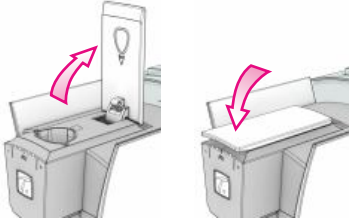

- Leeg het lekbakje en de capsule-container.  
Vaciar la bandeja de escurrido y el contenedor de cápsulas.

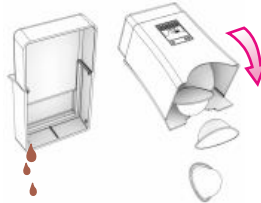

- Verwijder en leeg het waterreservoir.  
Retirar y vaciar el depósito de agua.



- Verwijder de filter.  
Retirar el filtro.



- Vul het reservoir met ontcalcingsmiddel en water.  
Llenar el depósito con agente de descalcificación y agua.





Let op de adviezen over huishoudelijke ontcalcingsmiddelen.  
Rogamos que se respeten las recomendaciones indicadas en su producto de descalcificación habitual.

## Ontkalken Descalcificación

- 2 Plaats een kopje.  
Coloque una taza.



- Druk op  totdat het waterreservoir leeg is en gooi het ontcalcingsmiddel weg.  
Pulsar  hasta que el depósito de agua esté lleno y verter el agente de descalcificación.



Seguir con atención las indicaciones de seguridad expuestas en el paquete de descalcificación. No usar nunca vinagre para descalcificar, puesto que puede dañar la máquina.



## Spoelen Enjuague

- 3 Spoel en reinig het waterreservoir met een schone, zachte doek.  
Enjuagar y limpiar el depósito de agua con un paño suave y limpio.

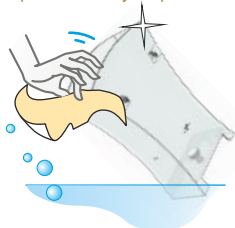

Plaats de nieuwe filter.  
Instalar el nuevo filtro.

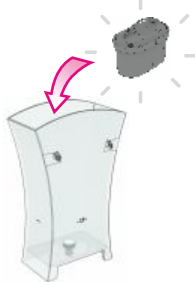



Vul opnieuw met vers drinkwater.  
Rellene con agua potable fresca.



Waterreservoir volledig tot bovenaan vullen.  
Llene el depósito completamente.

Plaats een kopje.  
Coloque una taza.



Druk op  totdat het waterreservoir leeg is en gooi het water weg.  
Pulsar  hasta que el depósito de agua esté lleno y verter el agua.



Het kan 2 minuten duren eer dat het water naar buiten stroomt.  
Puede durar hasta 2 minutos en salir el agua.



NL  
ES

# Het waterfilter vervangen

## Sustitución del filtro de agua

Het waterfilter verwijdert chloor en kalk grotendeels uit het leidingwater, waardoor er elke keer voor een puur kopje thee wordt gezorgd.

El filtro de agua elimina la mayor parte del cloro y la cal que se encuentran en el agua del grifo, lo que garantiza una taza de té puro en todo momento.

### Een nieuw filter plaatsen

### Insertar un nuevo filtro

De filter moet worden vervangen. El filtro debe cambiarse.



Verwijder in leeg het waterreservoir. Retirar y vaciar el depósito de agua.



Verwijder de filter. Retirar el filtro.

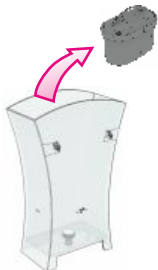

Reinig het waterreservoir met een schone, zachte doek. Limpiar el depósito de agua con un paño suave y limpio.

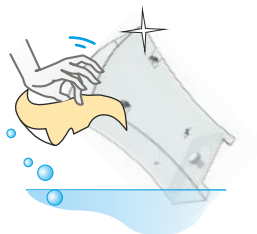

Installeer een nieuwe filter en vul het waterreservoir tot halverwege met vers drinkwater.

Instale un nuevo filtro y llene el depósito de agua hasta la mitad con agua potable fresca.



Schud de watertank heen en weer om luchtballen uit het filter te verwijderen.

Incline el depósito de agua a izquierda y derecha para eliminar las burbujas de aire del filtro.

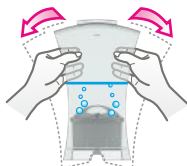

Waterreservoir volledig tot bovenaan vullen. Llene el depósito completamente.



Plaats het waterreservoir. Insertar el depósito de agua.



Plaats een kopje. Druk zo vaak als nodig op **7** om twee kopjes te vullen. Coloque una taza. Pulse **7** las veces que sean necesarias para llenar dos tazas.



Het is normaal dat er kleine zwarte deeltjes (kruimels) in de eerste kopjes zitten.

Es normal encontrar pequeñas partículas negras (apto para consumo humano) en las primeras tazas.



Houd "Reset Filter" 5 sec. ingedrukt totdat het alarm wordt uitgeschakeld. Pulsar el botón "Reset Filter" durante 5 seg. hasta que la alerta se apague.

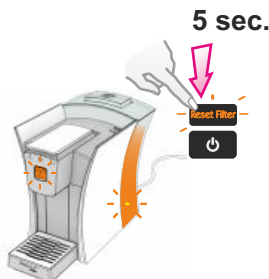

Het filter moet ondergedompeld blijven voor correcte werking. El filtro debe permanecer sumergido para que el funcionamiento sea adecuado.

# Dagelijks onderhoud en reiniging

## Mantenimiento y limpieza diarios



Vul opnieuw met vers drinkwater.  
Rellene con agua potable fresca.



Maak het lekbakje en de capsulecontainer leeg en reinig ze.

Vaciar y limpiar el recipiente de cápsulas y la bandeja de escurrido.

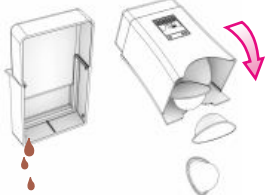

Geschikt voor de vaatwasser.  
Apto para lavavajillas.



⚠  
*Onze thee is naturel. Wij adviseren dat u de capsulecontainer en het lekbakje regelmatig reinigt. Nuestros té son naturales. Recomendamos que limpie el recipiente de cápsulas y la bandeja de escurrido periódicamente.*

Verwijder de capsule altijd na de bereiding.  
Expulsar siempre la cápsula después de la preparación.



## Waarschuwingen

### Alertas

**Gebuikt filter:** filter moet worden vervangen.

**Filtro usado:** el filtro debe cambiarse.



**Geen water:** vul het waterreservoir opnieuw en druk op **7** om de machine met water te vullen.

**Agua agotada:** rellenar al depósito de agua y pulsar **7** para cargar la máquina con agua.

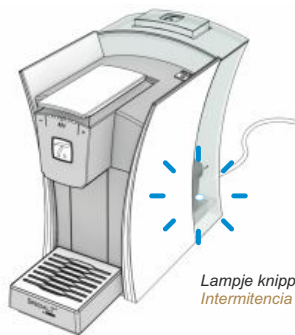

Lampje knippert wit  
Intermitencia en blanco

NL  
ES



# Verhelpen van storingen

## Resolución de problemas

Probleem	Mogelijke oorzaak	Actie
De machine laadt geen aansluitende installatie van eerste waterfilter, of na waterfiltervervangning. Het waterreservoirlampje blijft knipperen.	<ol style="list-style-type: none"> <li>1. Het waterreservoir is leeg.</li> <li>2. De waterfilter is niet correct gevuld met water.</li> </ol>	<ol style="list-style-type: none"> <li>1. Herhaal alle stappen onder "Machine vullen" op pag. 9.</li> <li>2. Dompel de waterfilter gedurende 15 minuten in het gevulde waterreservoir.</li> <li>3. Voltooi de "Installatie van eerste waterfilter"-procedure beschreven op pag. 9.</li> </ol>
Filterwaarschuwing- "Reset Filter"-weergave blijft verlicht na filtervervangning.	De filterwaarschuwing-weergave telt het aantal bereide kopjes thee. Het is niet fysiek verbonden met de filter zelf.	Houd de "Reset Filter"-knop 5 seconden ingedrukt om de teller te resetten.
De capsule kan niet worden verwijderd, blijft klem zitten in het theebeleidingscompartiment.	Capsule is opgedroogd in het theebeleidingscompartiment.	Verwijder altijd de capsule na de bereiding.

Problema	Posible causa	Acción
La máquina no se carga después de la instalación del primer filtro de agua o después de la sustitución del filtro de agua. La luz del depósito de agua sigue parpadeando.	<ol style="list-style-type: none"> <li>1. El depósito de agua está vacío.</li> <li>2. El filtro de agua no se ha llenado correctamente con agua.</li> </ol>	<ol style="list-style-type: none"> <li>1. Repetir todos los pasos indicados en "Cebado de la máquina" en la p. 9.</li> <li>2. Sumergir el filtro de agua en el depósito de agua lleno durante 15 minutos.</li> <li>3. Completar el procedimiento "Instalación del primer filtro de agua" descrito en la p. 9.</li> </ol>
El display de advertencia del filtro "Reset Filter" permanece encendido después de la sustitución del filtro.	El display de advertencia del filtro cuenta el número de tazas de té preparadas. No está ligado físicamente al filtro en sí mismo.	Mantener el botón "Reset Filter" presionado durante 5 segundos para restablecer el contador.
La cápsula no puede expulsarse, se atasca en la unidad de preparación.	La cápsula se ha secado en la cámara de preparación.	Expulsar siempre la cápsula después de la preparación.

## "TEA MASTER"-instelling

### Ajuste "TEA MASTER"

Onze Tea Masters adviseren ~200ml bereidingen, maar het is mogelijk om het volume van uw "TEA MASTER"-kopje opnieuw te kalibreren met de volgende stappen.

Nuestro Tea Master recomienda infusiones de ~200ml, no obstante es posible recalibrar el volumen de su taza "TEA MASTER" con los siguientes pasos.

Plaats een capsule.  
Insertar una cápsula.

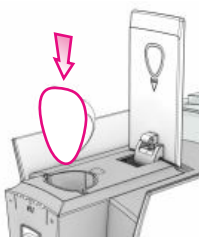

Houd de **[7]** en "Reset filter" knoppen gelijktijdig ingedrukt om de infusie te starten. Mantener pulsados simultáneamente los botones **[7]** y "Reset Filter" para empezar la infusión.

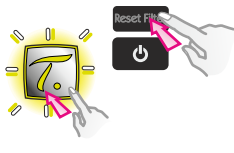

Na ~ 3 seconden kunt u de "Reset filter" knop loslaten terwijl u de **[7]** knop nog steeds ingedrukt houdt. Después de ~3 segundos de infusión, puede dejar de presionar "Reset Filter" manteniendo aún el botón **[7]** presionado.

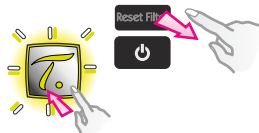

**3 sec.**

Laat de **[7]**-knop los als het volume bereikt is. Soltar el botón **[7]** cuando se alcance el volumen deseado.



Machine stopt in uw hoeveelheid wordt opgeslagen. La máquina se detiene y su cantidad queda registrada.



Min. ~50 ml.



# Specificaties Especificaciones



220-240 V./50 Hz  
1480 W max.



3 bar max.



2,9 Kg.



5°C < T° < 45°C



1,3 L

[mm]

266

161

306



## Reserveonderdelen / Optionele accessoires Piezas de repuesto / Accesorios opcionales

Waterreservoir / Reservoirdeksel  
Depósito de agua / tapa del depósito



Lekbakje / Capsulecontainer  
Bandeja de escurrido / Recipiente de cápsulas



## Opmerkingen Notas

---

---

---

---

---

---

---

---

---

---





# SPECIAL.T<sup>®</sup>

BY Nestlé

## - T.CLUB -

	<b>België/Belgique</b>	Tel : 0800 40 431*
	<b>Deutschland</b>	Tel : 0800 589 4253*
	<b>France</b>	Tel : 0800 50 15 15**
	<b>Luxembourg/Luxemburg</b>	Tel : 8002 8448*
	<b>Nederland</b>	Tel : 0800 022 0333*
	<b>Österreich</b>	Tel : 0800 677 673*
	<b>Schweiz/Suisse</b>	Tel : 0800 50 30 30*

\* Free call / Appel gratuit / Kostenloser Anruf / Gratis bellen

\*\* Appel gratuit depuis un poste fixe

[special-t.com](http://special-t.com)

